



---

# Manuel d'instructions

P.3

# Instructions handbook

P.33

# Manual de instrucciones

P.61

# Betriebsanleitung

P.89



---

# Pompe a chaleur piscine

---

## Manuel d'instructions

Advance

Master





<b>Avertissement .....</b>	<b>6</b>
Symbolisation du manuel .....	6
Personnes habilitées .....	6
Produit délivré et conditions générales d'utilisation .....	6
Transport et stockage.....	7
Normalisation .....	7
Limites de fonctionnement.....	8
<b>Installation .....</b>	<b>9</b>
Mise en place .....	9
Raccordement de l'eau .....	10
Raccordement de l'électricité .....	11
Détection de débit d'eau.....	12
Réglage du détecteur de débit d'eau.....	12
<b>Utilisation.....</b>	<b>13</b>
Mise en eau.....	13
Régulation (contrôleur électronique).....	15
Réglage du débit d'eau .....	18
Hivernage.....	19
Qualité de l'eau (Standard).....	20
Chauffage .....	20
Maintenance (par une personne habilitée) .....	21
<b>Après vente.....</b>	<b>22</b>
<b>Caractéristiques techniques.....</b>	<b>23</b>
Dimensions .....	24
Schémas électriques .....	27

## Avertissement

Lisez impérativement ce manuel avant d'utiliser la machine.

### ***Symbolisation du manuel***

#### Informations

*Les textes en caractères italiques indiquent des informations complémentaires destinées à expliquer certaines instructions.*

#### Sécurité de la machine

**Les textes inscrits dans un cadre sont des instructions critiques pour la sécurité de la machine.**

#### Sécurité des personnes



**Le symbole ci-contre associé à un texte dans un cadre caractérise une instruction critique pour la sécurité des personnes.**

#### ***Personnes habilitées***

##### Installation, maintenance, réparation

L'installation, la maintenance et la réparation de la pompe à chaleur font appel à des compétences techniques qui ne peuvent être exercées que par un professionnel officiellement habilité.

C'est-à-dire par une personne compétente dans le domaine des installations de chauffage par pompe à chaleur piscine habilitée par Polytropic.

##### Utilisation, entretien: accessible à tous



**Cet appareil n'est pas prévu pour être utilisé par des enfants ou des personnes dont les capacités physiques, sensorielles ou le manque d'expérience, seraient un obstacle à l'utilisation de l'appareil.**

**Pour des raisons de sécurité, il est indispensable qu'une personne responsable supervise l'utilisation de ce type d'appareil.**

**En présence d'enfant, veillez à ce qu'ils ne jouent pas avec l'appareil.**

#### ***Produit délivré et conditions générales d'utilisation***

L'appareil et tous ses composants, voyagent aux risques et périls du destinataire quelles que soient les modalités de transport. S'il constate des dommages provoqués au cours du transport, il doit faire immédiatement des réserves écrites sur le bordereau de livraison du transporteur et confirmer celles-ci par lettre recommandée au transporteur sous 48hr.

La pompe à chaleur objet de ce manuel est uniquement destinée à réchauffer l'eau des piscines privées. Polytropic ne pourra être tenu pour responsable de toute autre utilisation.

Le présent manuel d'instruction fait partie intégrante de la pompe à chaleur pour piscine qu'il désigne, il doit être lu avant toute utilisation de la pompe à chaleur afin de pouvoir bénéficier de la garantie.

Les consignes de sécurité qui y sont données doivent être scrupuleusement respectées.

Avant toute opération de raccordement, s'assurer que la pompe à chaleur est bien compatible avec l'installation.

Avant toute mise sous tension vérifier que la tension réseau appliquée à l'appareil est bien la même que celle affichée sur la plaque signalétique de celui-ci.

Avant toute action d'entretien, de manutention, de non fonctionnement ou de fonctionnement incorrect, toujours couper l'alimentation électrique de la machine et se renseigner auprès d'un spécialiste.

Polytropic se dégage de toutes responsabilités concernant des dommages causés par le non respect des instructions fournies, les erreurs de manipulation, d'installation ou d'utilisation.

En aucun cas l'installation doit être faite dans un environnement agressif : Bord de mer, exposé au brouillard salin, à proximité de zone de stockage de chlore ou de produits chimiques, ...

Le présent manuel est susceptible d'être soumis à modifications sans préavis.

## **Transport et stockage**



La machine doit impérativement être stockée ou transportée verticalement, comme indiqué sur l'emballage.

Un stockage sur le flanc, même temporaire, la rendrait hors d'usage.

Tout dommage dû à un emballage non-conforme ou manquant, ne pourrait en aucun cas être pris en charge au titre de la garantie.

Il est demandé aux clients utilisateurs de pompe à chaleur pour piscine Polytropic de conserver l'emballage de celle-ci (carton + emballage + palette) durant toute la période de garantie afin d'éviter toute détérioration au cours d'un éventuel retour ou transport pendant cette période.

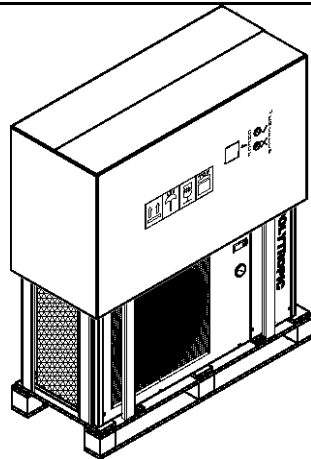

Emballage et position de stockage correcte

## **Normalisation**

### **Déclaration de conformité CE**

Les pompes à chaleur Polytropic sont conformes aux dispositions :

- Directive de compatibilité électromagnétique : 2004/108/CE
- Directive de basse tension : 2006/95/CE
- Directive d'équipements sous pression 97/23/CE

- Norme de niveau sonore : 200/14/CE
- Normes harmonisées : NF EN 60335.1, 2.40

## Installation électrique

La norme de référence pour l'installation est la NF C 15 100.

## Sécurité

Bien que l'appareil soit conforme à toutes les exigences de sécurité, il présente des dangers résiduels :

- Appareil sous tension électrique.
- Pièces en mouvement à mise en route automatique (ventilateur).
- Arêtes coupantes (évaporateur).



**Pour éviter tout accident, interdisez l'accès à l'appareil aux enfants et aux animaux domestiques, ne couvrez pas l'appareil en fonctionnement, n'introduisez ni vos doigts, ni aucun objet à l'intérieur.**

**Ne jamais faire fonctionner l'appareil sans un de ses éléments de carrosserie.**

## Pressostat

Les pompes à chaleur Polytropic sont équipées d'un pressostat de sécurité HP, celui-ci est un pressostat normalement ouvert calibré en usine à 38 Bar.

## Limites de fonctionnement

**Pour un dimensionnement optimal, la pompe à chaleur doit être sélectionnée par Polytropic à l'aide de la fiche de sélection disponible sur demande.**

- Les modèles de pompe à chaleur Advance sont conçues pour fonctionner à partir d'une température de + 5°C extérieur et jusqu'à +35°C avec une couverture sur la piscine.
- Les modèles de pompe à chaleur Master sont conçues pour fonctionner à partir d'une température de - 5°C extérieur et jusqu'à +35°C avec une couverture sur la piscine.

**Dans le cas d'une utilisation par températures négatives, particulièrement s'il y a un impératif de température d'eau, il est conseillé d'ajouter un appoint électrique (contactez votre revendeur).**

**En dehors de ces données, et pour un produit qui n'aurait pas été sélectionné avec l'aval de Polytropic, Polytropic ne saurait être tenu pour responsable d'un fonctionnement anormal, incorrect ou insuffisant de l'appareil.**

**Avant installation, il est conseillé de vérifier que l'impédance du circuit électrique alimentant la pompe à chaleur ne dépasse pas 0.042  $\Omega$ .**

**Si nécessaire, contacter votre fournisseur d'électricité afin de connaître l'impédance de votre installation.**

**Dans le cas où le fournisseur d'électricité ne peut pas proposer de solution, cela peut engendrer de légères pertes de tension sur l'installation électrique lors du démarrage de la pompe à chaleur.**



**La pression du circuit d'eau ne doit pas excéder 2 bars.**



## Installation

### Mise en place

#### Lieu d'installation



L'appareil doit être installé à l'extérieur à plus de 3 m du bassin selon les lois en vigueur (NF C 15 100).

Installez l'appareil sur une surface horizontale, stable et dure (éventuellement réalisez un socle en béton).

Maintenez 1 m d'espace libre devant les grilles verticales d'aspiration d'air (à l'arrière de la machine) et 3 m à la sortie du ventilateur (à l'avant de la machine) sur un espace complètement dégagé de tout obstacle.

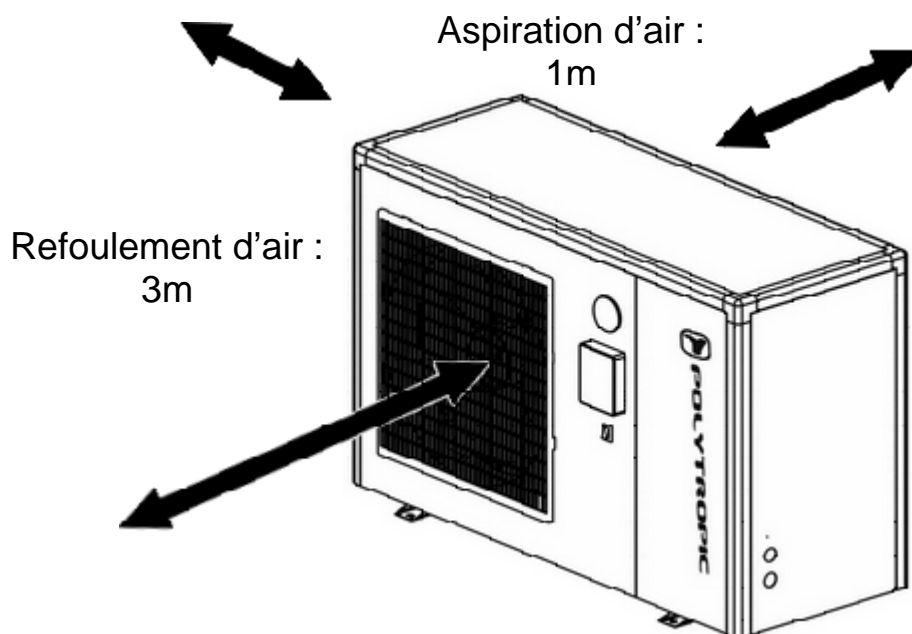

Vérifier que l'air rejeté par la machine ne sera pas ré aspiré.

Réservez suffisamment d'espace pour accéder au contrôle de température.

#### Déporter l'afficheur

Au besoin il est possible de déplacer l'afficheur contrôleur à l'aide de la rallonge et du boîtier mural fourni.

Pour cela :

- Mettre la machine hors tension (couper le disjoncteur de tête de ligne) et enlever la tôle supérieure.
- Repérer la prise sur le câble blanc à l'arrière de l'afficheur (ne pas débrancher la prise collée directement sur l'afficheur).
- Extraire l'afficheur de son boîtier sur la machine (par l'avant vers l'extérieur)
- Installer l'afficheur dans le boîtier mural à l'emplacement désiré.
- Relier l'afficheur (dans le boîtier mural) à la machine (sur la prise débranchée précédemment) à l'aide de la rallonge fournie et en veillant à utiliser les emplacements prévus à cet effet dans la machine (presse-étoupe et passage de câble).

- Remonter et refermer la machine, la remettre sous tension et vérifier que le fonctionnement de l'afficheur est correct.

## Pour parfaire votre installation

*Evitez d'orienter le flux d'air ventilé vers une zone sensible au bruit (fenêtre de chambre par exemple).*

*Eviter de poser l'appareil sur une surface pouvant transmettre des vibrations à l'habitation.*

*Eviter de placer l'appareil sous un arbre ou exposé à des projections d'eau, de boue qui risqueraient de compliquer l'entretien.*

*Pour améliorer les performances, il est conseillé d'isoler thermiquement les tuyauteries entre la pompe à chaleur et la piscine, spécialement si la distance entre la pompe à chaleur et la piscine est importante.*

## Raccordement de l'eau

La pompe à chaleur est raccordée au circuit de filtration avec un by-pass constitué de 3 vannes.

Le by-pass doit impérativement être placé après la pompe et le système de filtration, en utilisant un filtre afin d'éviter la présence d'impuretés dans le réservoir de la machine.

Un kit by-pass est disponible en option.

Il permet de régler le débit d'eau qui passe dans la pompe à chaleur et d'isoler complètement la pompe à chaleur, pour la maintenance, sans couper le débit de filtration.

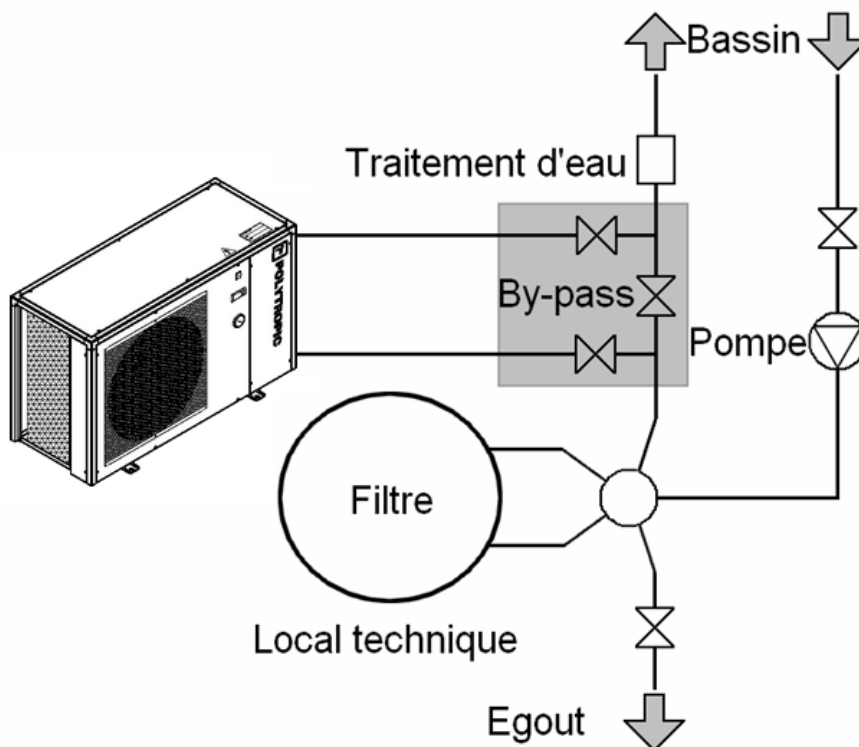

Si votre installation est équipée avec un traitement avec adduction de produits (chlore, brome, sel, ...) le by-pass doit être installé avant le traitement de l'eau avec un clapet anti-retour entre le by-pass et le traitement d'eau.

Les entrées et sorties sont prévues pour être raccordées avec du tube PVC pression (piscine) Ø50 mm rigide, à coller directement sur les demi raccords union fournis.

L'arrivée d'eau froide se raccorde à la connexion indiquée par le symbole :



La sortie d'eau réchauffée se raccorde à la connexion indiquée par le symbole :



Les tuyaux doivent impérativement être placés avec une fixation au mur ou un support de maintien, afin que le poids du by-pass et des tubes ne soit pas uniquement supporté par les connexions pompe à chaleur !

## Raccordement de l'électricité

La tension électrique doit correspondre à celle indiquée sur l'appareil.

Les raccordements doivent être dimensionnés en fonction de la puissance de l'appareil et de l'état de l'installation.

Modèle	Connections	Protection tête de ligne	Longueur maximum de câble* avec les diamètres suivants:			
			2,5 mm <sup>2</sup>	4 mm <sup>2</sup>	6 mm <sup>2</sup>	10 mm <sup>2</sup>
S	3G 230 V	16 A	25 m	35 m	45 m	80 m
M	3G 230 V	20 A	-	30 m	40 m	70 m
XM	3G 230 V	25 A	-	25 m	35 m	60 m
L	5G 400 V	3 x 16 A	100 m	150 m	200 m	300 m
XL	5G 400 V	3 x 16 A	100 m	150 m	200 m	300 m

\*Longueur maximum de câble entre la pompe à chaleur et la protection en tête de ligne (Disjoncteur différentiel à courbe D)



**Ces valeurs sont données à titre indicatif, seule l'intervention d'un électricien habilité vous permettra de déterminer les valeurs correspondantes à votre installation.**

**La ligne électrique doit impérativement être équipée d'une prise à la terre et d'un disjoncteur à différentiel 30 mA en tête.**

Un coffret mural, spécialement adapté à chaque machine, contenant le disjoncteur et le différentiel est disponible en option.



**Utiliser les presse-étoupes et passe fils mis à disposition à l'intérieur de la pompe à chaleur pour le passage des câbles.**

**Cette machine étant installée en extérieur, il est obligatoire de passer le câble dans une gaine de protection prévue à cet effet. L'alimentation de la pompe à chaleur doit être munie d'un dispositif de protection en conformité avec la législation en vigueur.**

**Les câbles électriques doivent être enterrés à 50 cm de profondeur (85 cm sous une route ou un chemin) dans une gaine électrique (annelée rouge). Lorsqu'un câble enterré sous gaine croise un autre câble ou une conduite (gaz, eau...) la distance entre eux doit être supérieure à 20 cm.**

## Détection de débit d'eau

La pompe à chaleur ne doit pas fonctionner lorsque l'eau ne circule pas à l'intérieur. Pour cela, les machines sont équipées en série d'un interrupteur de débit sensible à la pression du circuit hydraulique.

**Attention, si la machine est installée en contrebas du bassin (plus de 2 m en dessous du niveau d'eau du bassin), il est possible que la pression résiduelle empêche le dispositif de fonctionner correctement (la machine resterait en fonctionnement en permanence).**

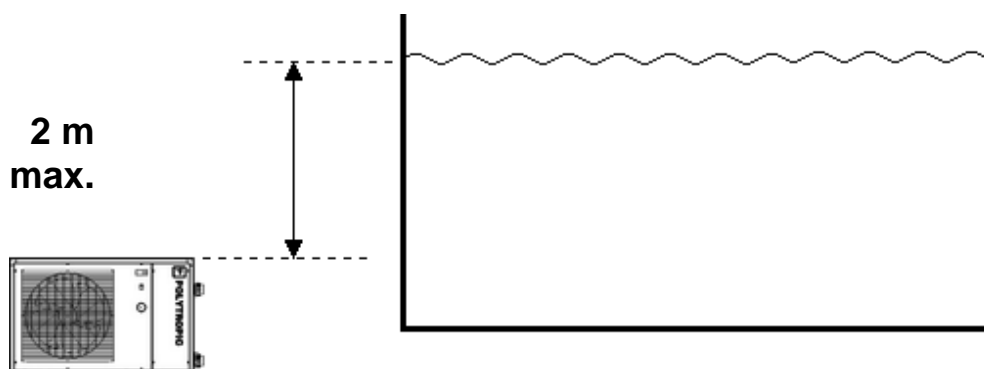

Ce pressostat est réglable, dans le cas où la machine ne détecte pas correctement le débit d'eau (machine qui ne s'éteint pas en l'absence de débit d'eau par exemple).

Voyant « flow » allumé = pompe de circulation en fonctionnement.

Si cela n'est pas le cas il faut régler le détecteur de débit.

## Réglage du détecteur de débit d'eau

- Mettre la machine hors tension (couper le disjoncteur de tête de ligne) et enlever la tôle supérieure.
- Repérer le détecteur (situé dans la machine sur le réservoir d'eau).
- Enlever la protection plastique maintenue avec un collier plastique.
- Au centre du détecteur (sur la partie hexagonale), enlever le capuchon de protection pour accéder à la vis 6 pans creux.
- Régler le détecteur de la façon suivante :
  - Si la machine ne s'arrête pas lorsque la filtration s'arrête :  
Visser la vis de réglage d'un demi-tour.
  - Si la machine ne démarre pas lorsque la filtration démarre :  
Dévisser la vis de réglage d'un demi-tour.
- Remonter et refermer la machine.
- Remettre la machine sous tension, et vérifier que le voyant s'allume bien lorsque la pompe de filtration démarre et s'éteint lorsque la pompe de filtration s'arrête.
- Dans le cas contraire recommencer les opérations précédentes dans l'ordre, jusqu'au réglage optimal du détecteur de débit.



Schéma du by-pass

Une fois l'appareil relié au circuit d'eau avec le by-pass, et relié au circuit électrique par un professionnel, s'assurer que :

- La machine est bien horizontale (niveau).
- Le circuit d'eau est purgé de l'air qui pourrait rester dans les tuyaux et la machine.
- Le circuit d'eau soit bien raccordé (pas de fuites ni de détérioration des raccords hydrauliques, bon serrage des raccords à visser).
- Le circuit électrique est bien raccordé (bon serrage des câbles sur les bornes et disjoncteur intermédiaire), bien isolé et relié à la terre.
- Les conditions d'installation et d'utilisation décrites précédemment sont bien respectées.
- La température extérieure est comprise entre :
  - + 5 et + 35°C (Modèles Advance)
  - - 5 et + 35°C (Modèles Master)
- La température de l'eau comprise entre 15 et 30°C.
- Vous pouvez alors mettre votre machine en marche, pour cela, veuillez à bien suivre les points suivants dans l'ordre pour chaque mise en route de la machine en début de saison):
- Ouvrir les 3 vannes du By-pass.
- Fermer à moitié la vanne de réglage.
- Démarrer la pompe du système de filtration.

- Mettre la pompe à chaleur sous tension et démarrer-la en plaçant l'interrupteur de marche/arrêt sur « I » (marche).
- Vérifier que la machine démarre et s'arrête bien en même temps que le circuit de filtration : en cas de non détection d'eau dans la machine, l'afficheur indique « FLO ». Si la machine ne détecte pas la présence d'eau correctement, se référer au chapitre « Réglage du détecteur de débit d'eau ».
- La machine se met en route après une temporisation de quelques minutes.
- Régler la température (chapitre « Régulation »).
- Régler le débit d'eau (chapitre « Réglage du débit d'eau »).

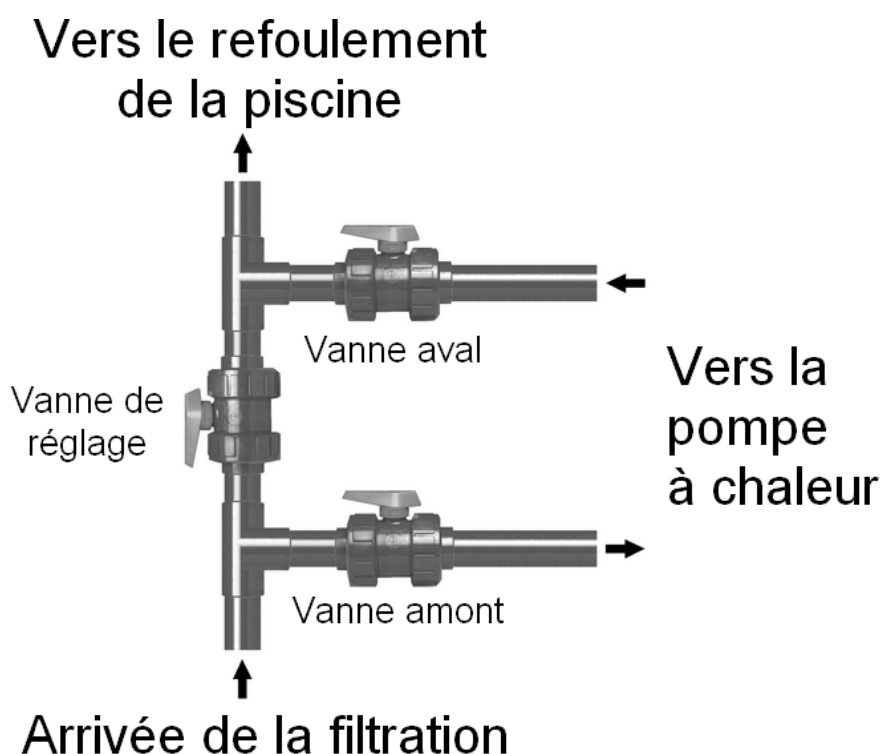
Au bout de quelques minutes (temps de chauffe du circuit) vous pouvez régler le débit d'eau comme (Chapitre « Réglage du débit d'eau »). Après cela, mettre en place la bâche et laisser la pompe à chaleur fonctionner plusieurs jours, jusqu'à ce que l'eau atteigne la température désirée.

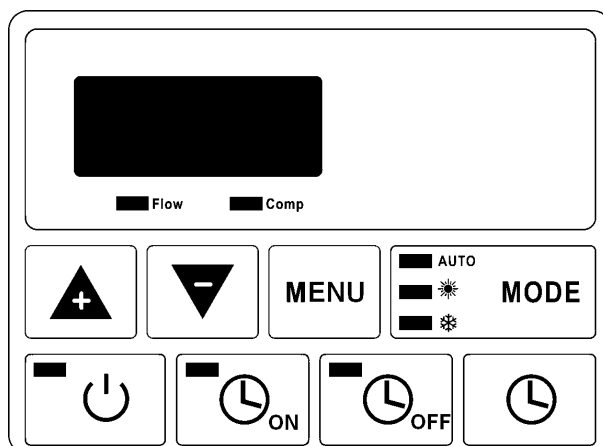

### Marche arrêt

Le bouton  permet, en appuyant dessus, d'allumer ou éteindre la machine.

Dans le cas où la machine est en fonctionnement, il peut s'écouler quelques minutes avant qu'elle termine sa procédure en cours.

### Modes de fonctionnement

Le bouton  permet de choisir le mode de fonctionnement de la machine.

Pour cela appuyer sur « MODE » jusqu'à ce que le voyant s'allume en face du mode de fonctionnement choisi.

- Auto : Mode automatique : chauffage et refroidissement de l'eau.

Maintien de la température de l'eau entre la consigne de chauffage et celle de refroidissement (+ ou - 2°C).



-  : Mode chauffage : chauffage de l'eau uniquement.

Maintien de la température de l'eau à la consigne de chauffage (+ ou - 2°C).



-  : Mode refroidissement : refroidissement de l'eau uniquement.

Maintien de la température de l'eau à la consigne de refroidissement (+ ou - 2°C).

## Réglage de la consigne de chauffage







- Mettre la machine en mode chauffage (voir chapitre « Modes de fonctionnement »).
- Appuyer sur , la valeur de consigne s'affiche (par défaut 28).
- Régler à la valeur désirée avec  et  puis attendre quelques secondes, l'enregistrement se fait automatiquement.

## Réglage de la consigne de refroidissement

- Mettre la machine en mode refroidissement (voir chapitre « Modes de fonctionnement »).
- Appuyer sur , la valeur de consigne s'affiche (par défaut 28).
- Régler à la valeur désirée avec  et  puis attendre quelques secondes, l'enregistrement se fait automatiquement.

## Réglage de l'heure

Pour régler l'horloge de la machine :







- Appuyer une fois sur le bouton  (l'heure actuelle clignote).
- Appuyer une seconde fois sur le bouton  (le chiffre des heures clignote), régler avec les touches  et .
- Appuyer une troisième fois sur le bouton  (le chiffre des minutes clignote), régler avec les touches  et .





## Réglage heures pleines / heures creuses

Si vous désirez que votre machine ne fonctionne que pendant une plage horaire définie (à condition que la pompe de filtration fonctionne pendant cette plage horaire, sinon la machine ne démarrera pas), Il faut, pour cela, régler l'horloge de la machine, puis l'horaire de démarrage et l'horaire d'arrêt.







### Réglage de l'heure de démarrage :

- Pour régler heure de démarrage de la machine :
- Appuyer une fois sur le bouton  (l'heure de départ clignote).
- Appuyer une seconde fois sur le bouton  (le chiffre des heures clignote), régler avec les touches  et .
- Appuyer une troisième fois sur le bouton  (le chiffre des minutes clignote), régler avec les touches  et .



Lorsque le réglage est effectif, la LED du bouton  reste allumée.

- Pour annuler le réglage, appuyer une fois sur le bouton , puis une fois sur le bouton  (le voyant du bouton  s'éteint).

### Réglage de l'heure d'arrêt:

- Pour régler heure d'arrêt de la machine :
- Appuyer une fois sur le bouton  (l'heure de départ clignote).
- Appuyer une seconde fois sur le bouton  (le chiffre des heures clignote), régler avec les touches  et .
- Appuyer une troisième fois sur le bouton  (le chiffre des minutes clignote), régler avec les touches  et .

Lorsque le réglage est effectif, la LED du bouton  reste allumée.

- Pour annuler le réglage, appuyer une fois sur le bouton , puis une fois sur le bouton  (le voyant du bouton  s'éteint).

### Paramètres internes:

Le bouton , permet de vérifier les paramètres internes qui ne sont pas modifiables.

## Tableau des différents états de l'afficheur

Affichage	Signification	Vérification	Solution en cas de non résolution
OFF	Stand-by	-	-
« Flow » éteint FLO EE3	Manque de débit d'eau	- Vérifier le débit d'eau dans la machine. - Vérifier le réglage by-pass. - Vérifier le réglage détecteur de débit.	(Contacter votre revendeur)
EE4	Erreur de phase (Machine 400V triphasées)	Inverser deux des trois phases sur l'alimentation de l'appareil.	
EE6	Temp. Sortie comp. Trop haute	- Vérifier le débit d'eau dans la machine. - Vérifier le réglage by-pass.	
EE7	Problème de lecture mémoire	Changer la carte électronique	
EE8	Erreur de communication.	Vérifier les branchements entre l'afficheur et la carte électronique dans la machine.	
PP1	Erreur de sonde (entrée d'eau)	Vérifier le branchement correct de la sonde incriminée.	
PP3 (PP10)	Erreur de sonde (évap.)		
PP4 (PP11)	Erreur de sonde (entrée comp.)		
PP5	Erreur de sonde (ambiance)		
PP6 (PP8)	Trop grand écart de température entre l'entrée et la sortie d'eau	Vérifier le réglage by-pass.	
PP7	Protection dégivrage	La température extérieure est descendue plus bas que la plage de fonctionnement de la machine.	- Eteindre la machine au bouton marche / arrêt.
HP / HP2 PP9 / PP12	Pression de gaz trop haute	- Vérifier le réglage by-pass. - Vérifier le réglage détecteur de débit.	- Attendre quelques minutes
LP / LP2 PP9 / PP10	Pression de gaz trop basse	- Vérifier la présence de gaz (manomètre entre 0,5 et 1 à l'arrêt). - La température extérieure est descendue plus bas que la plage de fonctionnement de la machine.	- Remettre en fonctionnement. (Contacter votre revendeur)

## Réglage du débit d'eau

Pour optimiser la performance de chauffage et l'économie d'énergie, il convient de régler le débit d'eau qui passe dans la pompe à chaleur.

Le réglage doit être effectué en fonction de l'indication donnée par le manomètre de réglage. Le réglage se fait en fermant ou en ouvrant la vanne de réglage du by-pass.

Pour augmenter la pression sur le manomètre de façade : il faut faire passer moins d'eau dans la pompe à chaleur :

- Ouvrir la vanne de réglage de by-pass.

Pour diminuer la pression sur le manomètre de façade : il faut faire passer plus d'eau dans la pompe à chaleur :

- Fermer la vanne de réglage de by-pass.

En fonctionnement normal, les vannes d'entrée et de sortie doivent être complètement ouvertes.

### Pression normale

Le débit d'eau dans la pompe à chaleur et la pression de fluide dans la machine sont très liés.

La valeur donnée à titre indicatif pour le débit est de 5 à 7m<sup>3</sup>/h soit environ 100l/min pour obtenir une puissance de chauffage maximale de la pompe à chaleur.

**Cela correspond sur le manomètre à une position de l'aiguille dans la zone verte entre les positions 1,5 et 2,5. Environ 1,5 quand l'eau est froide en début de saison et environ 2 – 2,5 bars quand l'eau est à 28-30°C.**

Attention, la pompe à chaleur doit fonctionner pendant plusieurs minutes avant que cette pression se stabilise au manomètre.

### Pression anormale

Si la pression du manomètre est trop haute ou trop basse, cela signifie que le débit qui passe dans la pompe à chaleur est inadapté.

Il faut donc agir en conséquence en ouvrant ou en fermant progressivement, la vanne de réglage du by-pass, pour que la pression soit dans l'intervalle préconisé.

**La position de l'aiguille à l'arrêt doit-être entre 0.5 et 1. Si l'aiguille est à 0, la machine ne doit pas être utilisée (contacter votre revendeur).**

### Fréquence du réglage

Le débit à faire passer dans la pompe à chaleur dépend beaucoup de la température d'eau et dans une moindre mesure de la température de l'air.

Il convient donc de le régler :

- Lors de la mise en service de la pompe et que l'eau est froide
- Une fois pendant la phase de montée en température
- Lorsque la température désirée est atteinte.

Ensuite, il n'y a normalement plus à régler le débit. Il suffit simplement de vérifier de temps en temps la valeur du manomètre pour s'assurer que tout fonctionne normalement et que le débit n'a pas changé.

### Hivernage

Lors de l'hivernage de la pompe à chaleur, il est indispensable de :



- Mettre la pompe à chaleur hors tension.
- Fermer les vannes amont et aval du by-pass.
- Vidanger l'échangeur pour prévenir de tout risque de dégradation dû au gel.
- Pour cela il faut évacuer toute l'eau contenue dans le réservoir de l'échangeur en débranchant entrée et sortie de machine.
- Couvrir la machine avec une bâche imperméable.
- Une bâche spécialement adaptée à chaque modèle de machine est disponible en option.

### **Qualité de l'eau (Standard)**

Les standards de qualité de l'eau recommandés doivent absolument respecter les normes suivantes :

- Concentration de chlore inférieure à 2,5 ppm
- Niveau de pH 6,9 à 8

En cas de chloration choc, isoler la pompe à chaleur en fermant les vannes d'entrée et de sortie de la machine, puis les remettre après traitement dans leur position initiale.

**TRÈS IMPORTANT: la garantie sera annulée si le niveau de concentration des produits chimiques n'est pas maintenu dans les limites mentionnées.**

**Ne jamais faire l'injection de produits chimiques (chlore, acide, etc.) directement dans le panier filtre de la pompe ! Il s'amorcerait alors d'une décharge hautement corrosive qui pourrait endommager l'échangeur de chaleur, et causer la perte totale de la pompe à chaleur.**

### **Chauffage**

#### **Montée en température**

Dès que vous souhaitez mettre en service votre piscine en début de saison, isolez d'abord votre pompe à chaleur du circuit de filtration :

- Fermer les vannes amont et aval du by-pass.
- Ouvrir en grand la vanne de réglage.
- Procéder à toutes les opérations initiales habituelles (remplissage, traitement, lavage du filtre ...).
- Mettre la pompe de filtration en marche.
- Mettre la pompe à chaleur en marche, régler la température, ouvrir les vannes puis réglez le débit d'eau.
- Couvrir le bassin avec une couverture isotherme.

Et laisser la pompe de filtration et la pompe à chaleur fonctionner en permanence jusqu'à ce que la température désirée soit atteinte (2 jours à une semaine selon les conditions climatiques et géographiques).

Penser à régler le débit au cours de la montée en température, puis à la fin de celle-ci. Le temps de montée en température dépend fortement de l'exposition de la piscine au vent, au soleil et à la nature de son environnement.

#### **Maintien de la température**

Une fois la température désirée atteinte, vous pouvez programmer la durée journalière de filtration selon vos habitudes (8 à 10 heures par jour minimum durant la saison). La pompe à



chaleur se mettra automatiquement en marche lorsque cela sera nécessaire. Le temps minimum de fonctionnement varie en fonction de la période d'utilisation, contactez votre revendeur pour plus d'informations.

**Si vous constatez que la température d'eau de la piscine diminue, alors que la machine fonctionne en permanence, augmenter le temps de fonctionnement journalier de votre filtration.**

**Ne pas oublier pas de mettre la couverture isotherme lorsque vous n'utilisez pas votre piscine afin de limiter la perte de température d'eau.**

**IMPORTANT: Une piscine sans couverture perdra 4 fois plus d'énergie qu'une piscine équivalente couverte.**

**La sélection d'une pompe à chaleur prend toujours en compte la présence d'une bâche ou autre protection sur la piscine dès qu'elle n'est pas utilisée.**

### ***Maintenance (par une personne habilitée)***

Avant toute maintenance, il est impératif de mettre l'appareil hors tension et d'attendre quelques minutes avant la pose des appareils de contrôle de pression, la pression et la température élevée de certaines parties du circuit frigorifique peuvent provoquer de graves brûlures.

#### **Effectuer au moins une fois par mois les opérations suivantes :**

- Nettoyage de l'évaporateur de la pompe à chaleur (avec un pinceau souple ou un jet d'eau douce).

**Ne jamais utiliser un nettoyeur haute pression.**

- Vérification des raccords électriques et du raccordement à la terre.
- Resserrer toutes les vis de la machine et les borniers de raccordement électriques.
- Vérification de la présence de fluide frigorifique (à l'arrêt de la pompe à chaleur l'aiguille du manomètre doit être au dessus de 0,5).

#### **Effectuer au moins une fois par an les opérations suivantes :**

- Contrôle des réglages.
- Vérification des raccords électriques et du raccordement à la terre.
- Vérifier l'encrassement du condenseur (échangeur), si besoin, le laver à contre-courant avec un jet d'eau.

Pour le nettoyage éventuel de la carrosserie, utiliser un savon doux et de l'eau.

**Ne jamais utiliser de solvants.**



## Après vente

En cas de problème technique sur une pompe à chaleur piscine Polytropic, la procédure à suivre est la suivante:

- Noter les informations indispensables au SAV :
  - Numéro de série de la machine.
  - Valeur de la pression sur le manomètre à l'arrêt.
  - Valeur de la pression sur le manomètre en fonctionnement.
  - La position du bouton marche/arrêt et s'il est allumé.
  - Les informations données par l'afficheur.
  - Le réglage de la valeur de consigne.
  - Si le ventilateur fonctionne ou non.
  - Quelles sont les positions des vannes du by-pass.
- Contacter votre revendeur et lui communiquer ces informations ainsi que les dimensions de votre piscine, vos coordonnées et le défaut constaté.

Votre revendeur contactera la hotline Polytropic, lui communiquera ces informations afin de permettre le meilleur diagnostic possible.

La solution préconisée par Polytropic sera normalement mise en place dans les plus brefs délais.

**IMPORTANT: Si la procédure n'est pas respectée, la garantie sera annulée.**

Hotline France : +33 (0) 4 78 56 93 96

Hotline España: +34 (0) 6 25 38 39 25

Hotline U.K.: +34 (0) 6 25 38 39 25

Hotline Deutschland : +34 (0) 6 25 38 39 25

## Caractéristiques techniques

Modèle	Advance S	Advance M	Master S	Master M	Master XM	Master L	Master XL
Puissance restituée (Eau 26°C / Air 24°C)	9,4 kW	13,6 kW	9,4 kW	13,6 kW	16,5 kW	21,5 kW	35,0 kW
Puissance restituée (Eau 26°C / Air 15°C)	8,0 kW	12,0 kW	8,0 kW	12,0 kW	15,0 kW	20,0 kW	30,0 kW
Puissance restituée (Eau 26°C / Air -3°C)	Hors plage de fonctionnement		4,1 kW	7,3 kW	8,5 kW	12,3 kW	18,2 kW
Plage de fonctionnement	+5°C → +35°C		-5°C → +35°C				
Connexions hydrauliques	G1 ½"						G2"
Débit d'eau	3 – 6 m³/h	5 – 8 m³/h	3 – 6 m³/h	5 – 8 m³/h	5 – 8 m³/h	7 – 11 m³/h	11 – 16 m³/h
Intensité nominale (Maximum)	8,6 A (12,9 A)	12,9 A (19,4 A)	8,6 A (12,9 A)	12,9 A (19,4 A)	16,0 A (24,0 A)	7,2 A (10,8 A)	10,4 A (14,2 A)
Alimentation	230 V / 1~ 50 Hz					400 V / 3~ 50 Hz	
Ventilateur	50 W 850 RPM					2 x 90W 850 RPM	2 x 220W 830 RPM
Gaz réfrigérant	1300 g (R410a)	1300 g (R410a)	1300 g (R410a)	1900 g (R410a)	2000 g (R410a)	2300 g (R410a)	2x 2500 g (R410a)
Niveau sonore (TUV ISO/EN 354)	53 dB (1 m)	54 dB (1 m)	53 dB (1 m)	54 dB (1 m)	54 dB (1 m)	57 dB (1 m)	62 dB (1 m)
	33 dB (10 m)	34 dB (10 m)	33 dB (10 m)	34 dB (10 m)	34 dB (10 m)	37 dB (10 m)	42 dB (10 m)
Poids	60 kg	90 kg	60 kg	90 kg	100 kg	133 kg	230 kg



En fin de vie de l'appareil, celui-ci doit être impérativement confié à un professionnel compétent (frigoriste) afin de procéder à son démantèlement conformément aux lois en vigueur (récupération du gaz réfrigérant, des matériaux métalliques recyclables, ...)



# Dimensions

## Modèle S

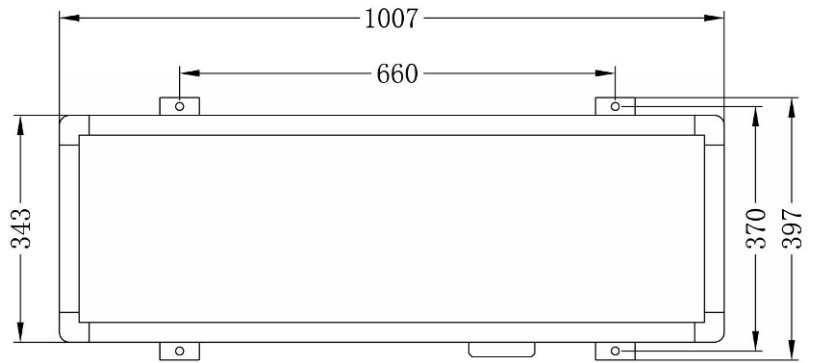
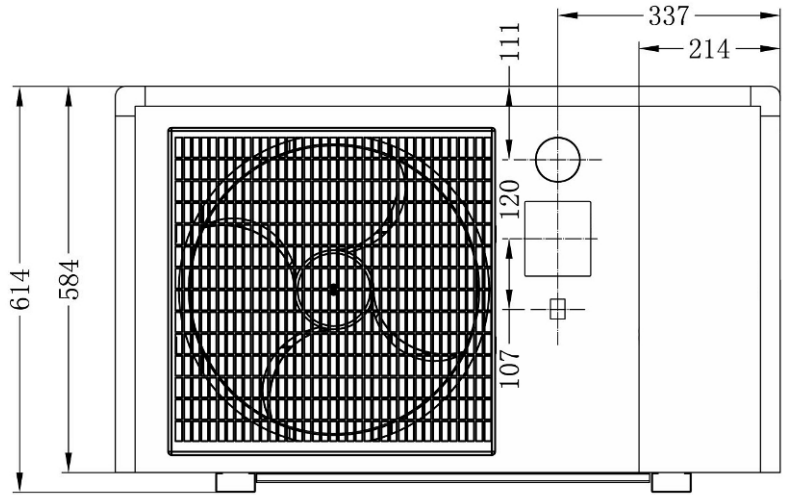
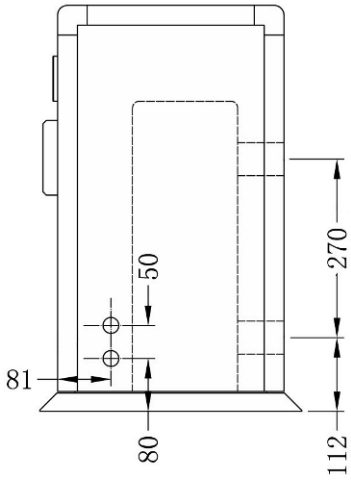





Modèle M / XM

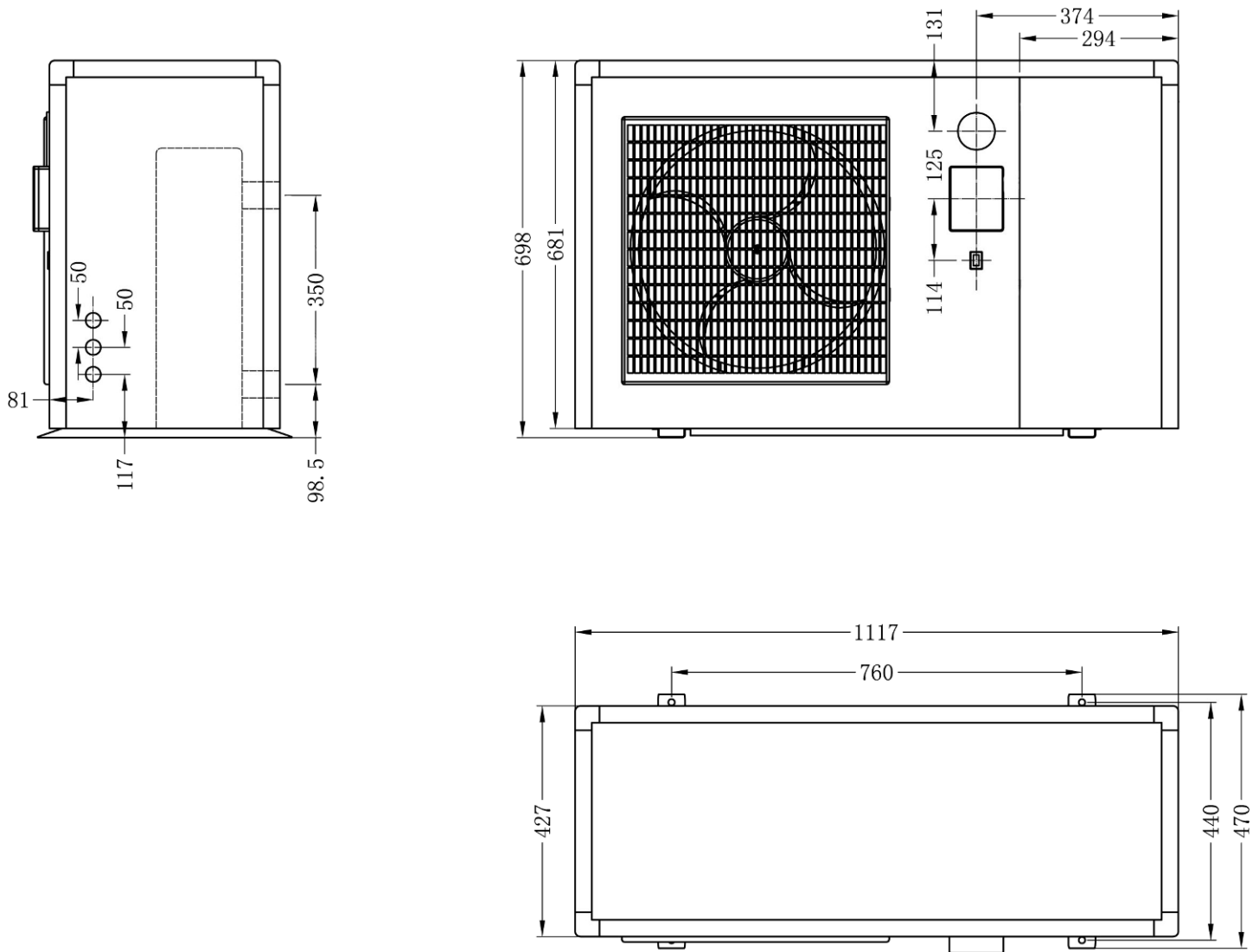

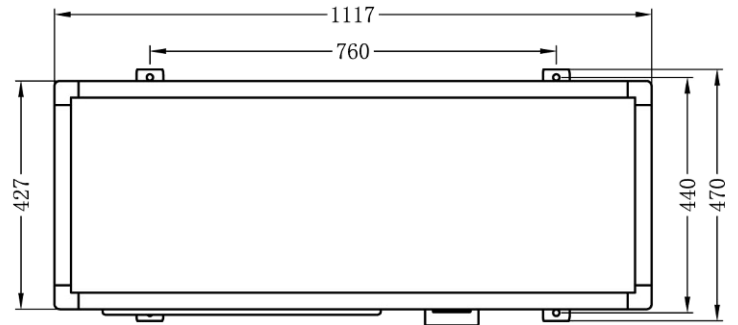
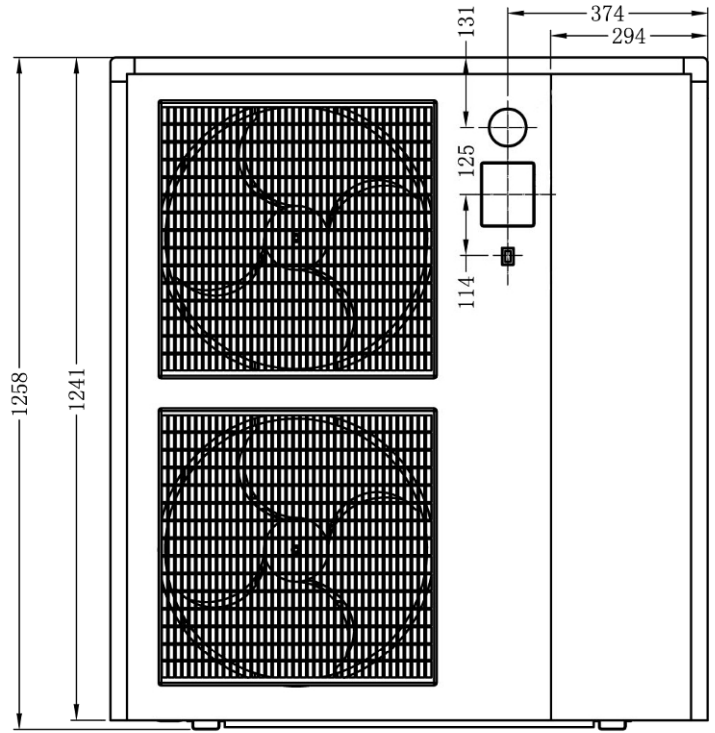
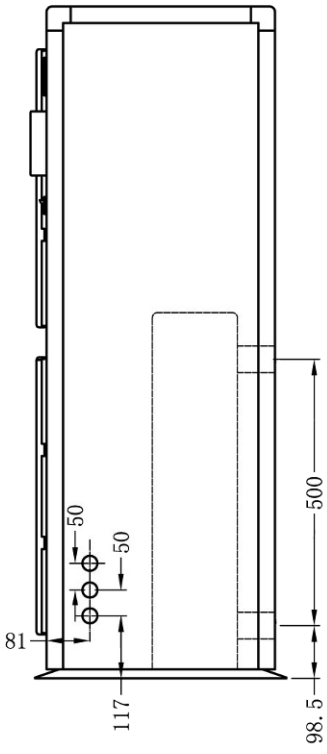

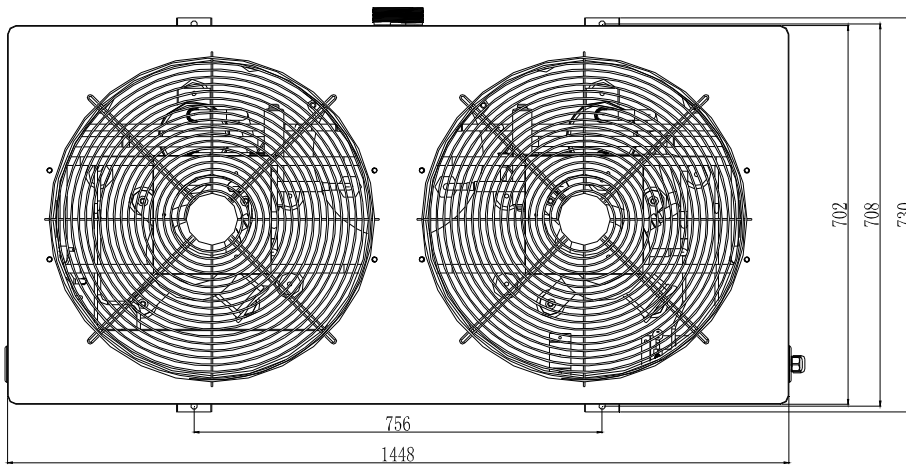
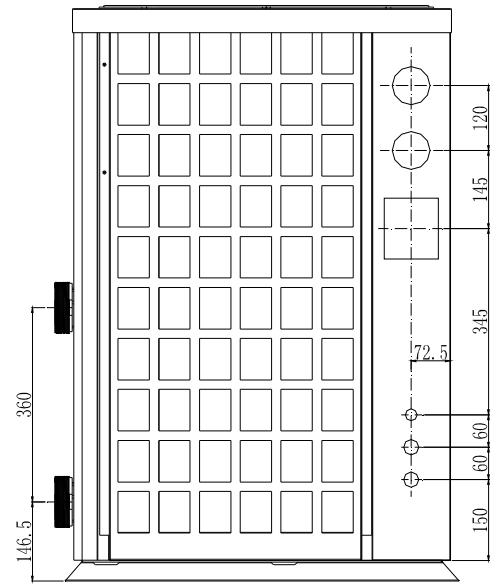
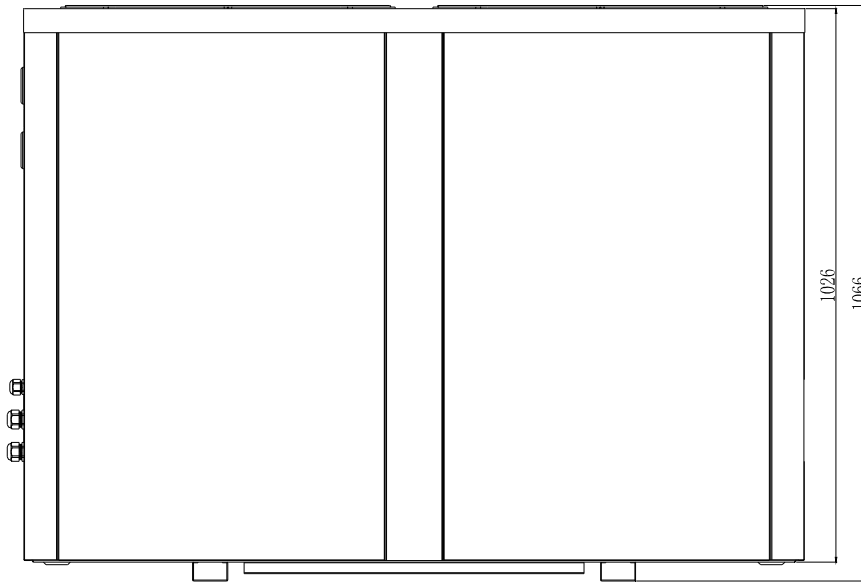

Connections :

- L : Ligne
- N : Neutre
- : Terre
- P1 : Neutre pompe de filtration (option)
- P2 : Ligne pompe de filtration (option)
- HR : Contact réchauffeur électrique (option)

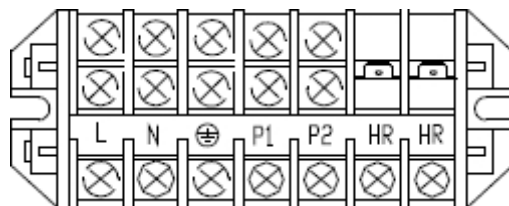

## Modèles Advance

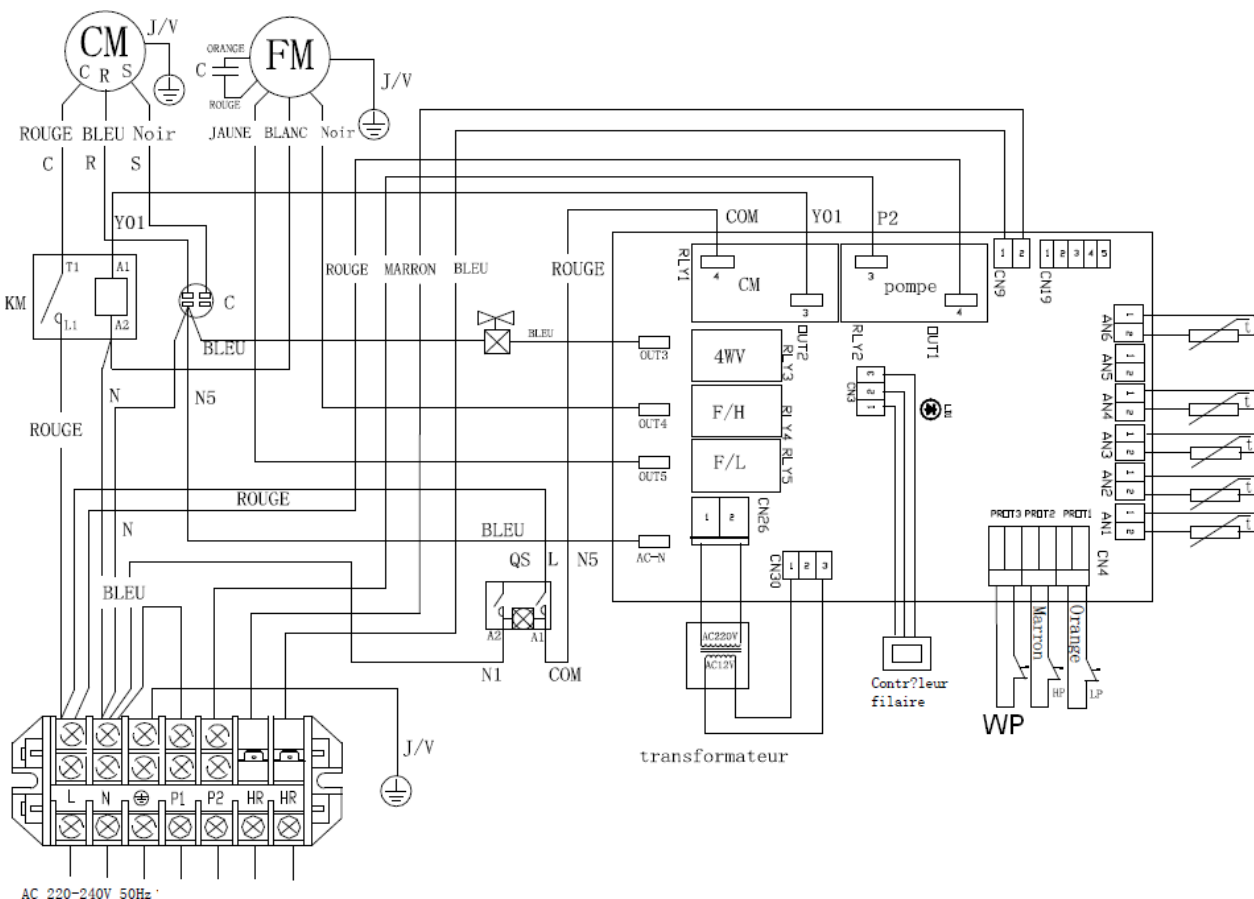

<b>CM</b>	Compresseur	<b>AN1</b>	Température ambiante
<b>FM</b>	Moteur ventilateur	<b>AN2</b>	Température évaporateur
<b>4WV</b>	Vanne quatre voies	<b>AN6</b>	Température sortie d'eau
<b>KM</b>	Contacteur	<b>AN4</b>	Température entrée d'eau
<b>D</b>	Contrôleur filaire	<b>PROT2</b>	Pressostat haute pression
<b>L / N</b>	Alimentation	<b>PROT1</b>	Pressostat basse pression
<b>AN3</b>	Température retour de gaz	<b>PROT3</b>	Pressostat eau

# Modèle Master S, M, XM

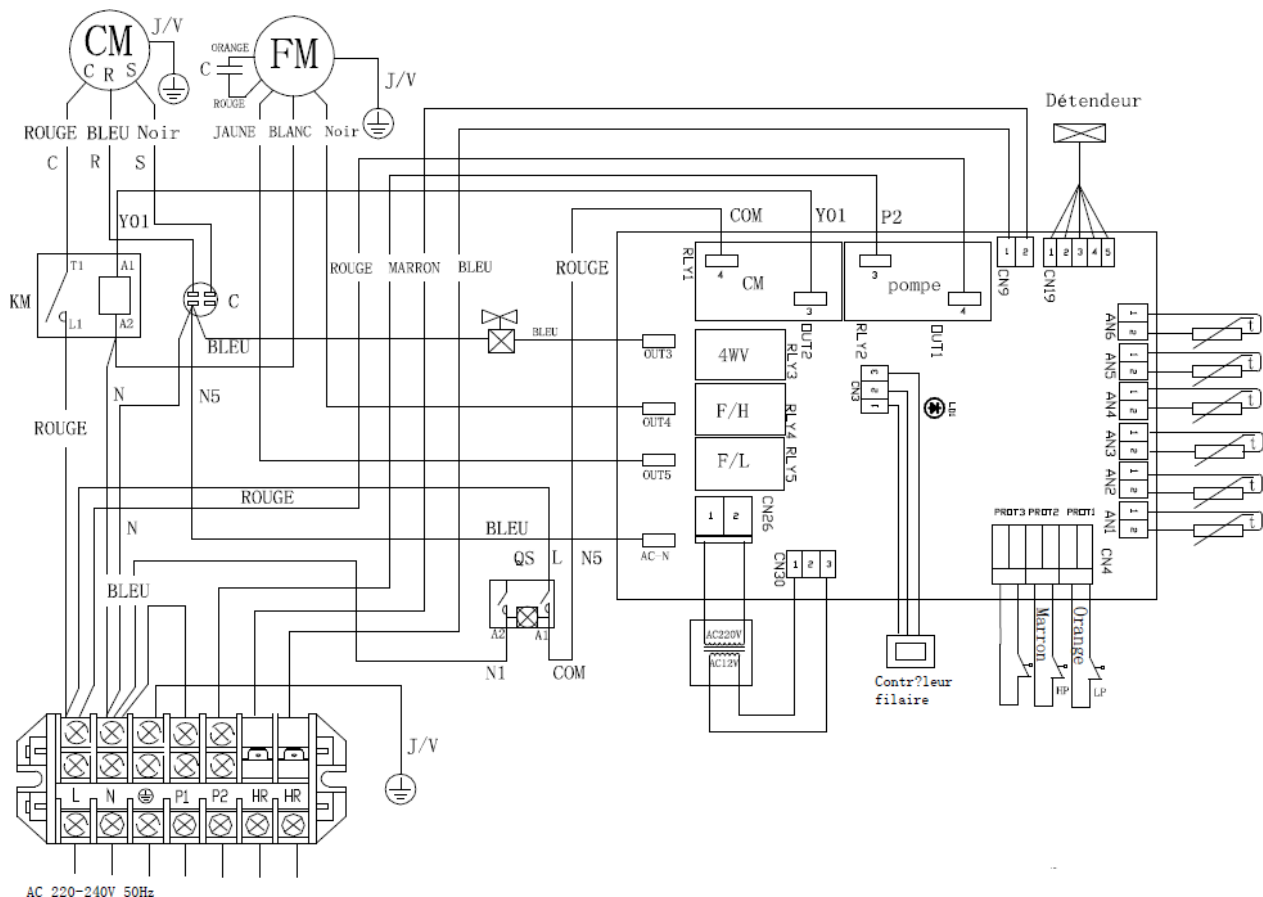

<b>CM</b>	Compresseur	<b>AN1</b>	Température ambiante
<b>FM</b>	Moteur ventilateur	<b>AN2</b>	Température évaporateur
<b>4WV</b>	Vanne quatre voies	<b>AN6</b>	Température sortie d'eau
<b>KM</b>	Contacteur	<b>AN4</b>	Température entrée d'eau
<b>D</b>	Contrôleur filaire	<b>PROT2</b>	Pressostat haute pression
<b>L / N</b>	Alimentation	<b>PROT1</b>	Pressostat basse pression
<b>AN3</b>	Température retour de gaz	<b>PROT3</b>	Pressostat eau

# Modèle Master L

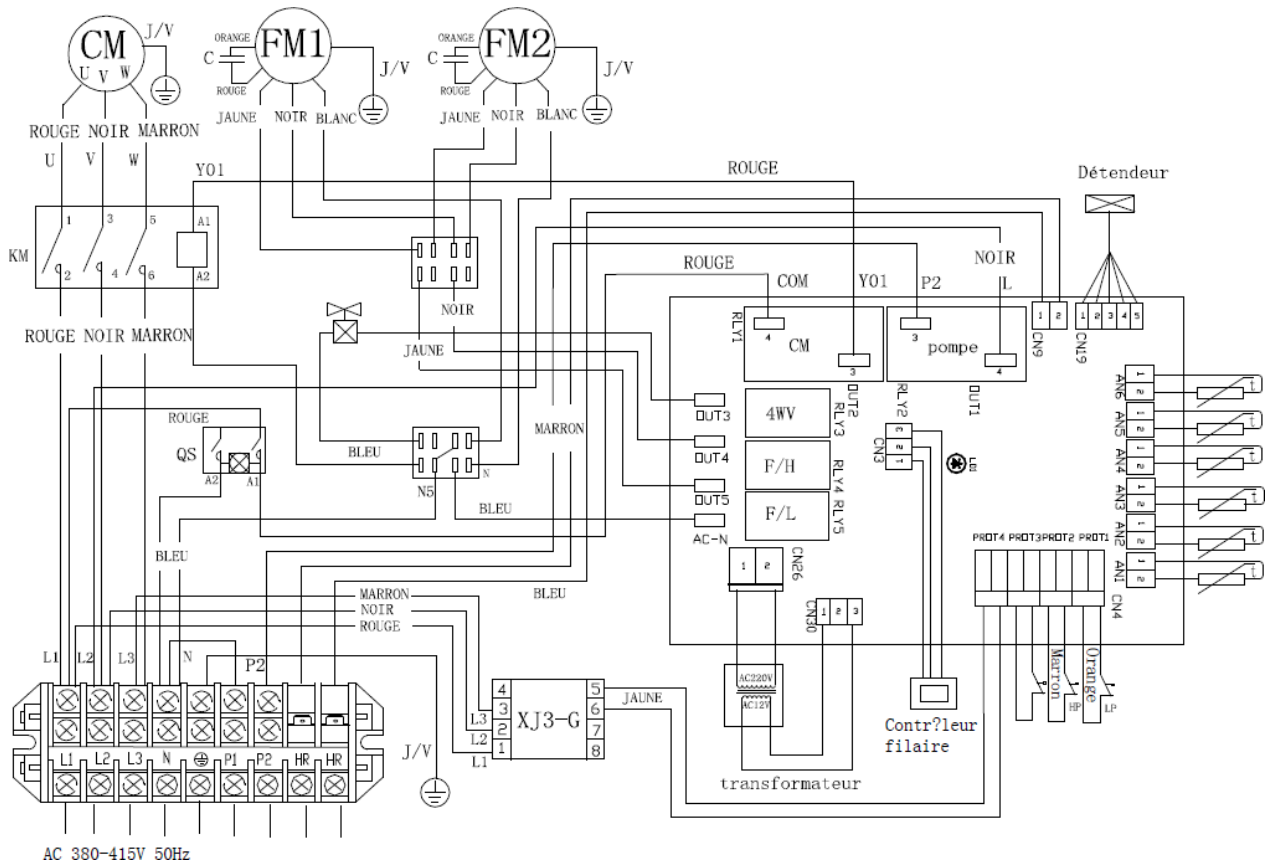

<b>CM</b>	Compresseur	<b>AN1</b>	Température ambiante
<b>FM</b>	Moteur ventilateur	<b>AN2</b>	Température évaporateur
<b>4WV</b>	Vanne quatre voies	<b>AN6</b>	Température sortie d'eau
<b>KM</b>	Contacteur	<b>AN4</b>	Température entrée d'eau
<b>D</b>	Contr?leur filaire	<b>PROT2</b>	Pressostat haute pression
<b>L / N</b>	Alimentation	<b>PROT1</b>	Pressostat basse pression
<b>AN3</b>	Température retour de gaz	<b>PROT3</b>	Pressostat eau

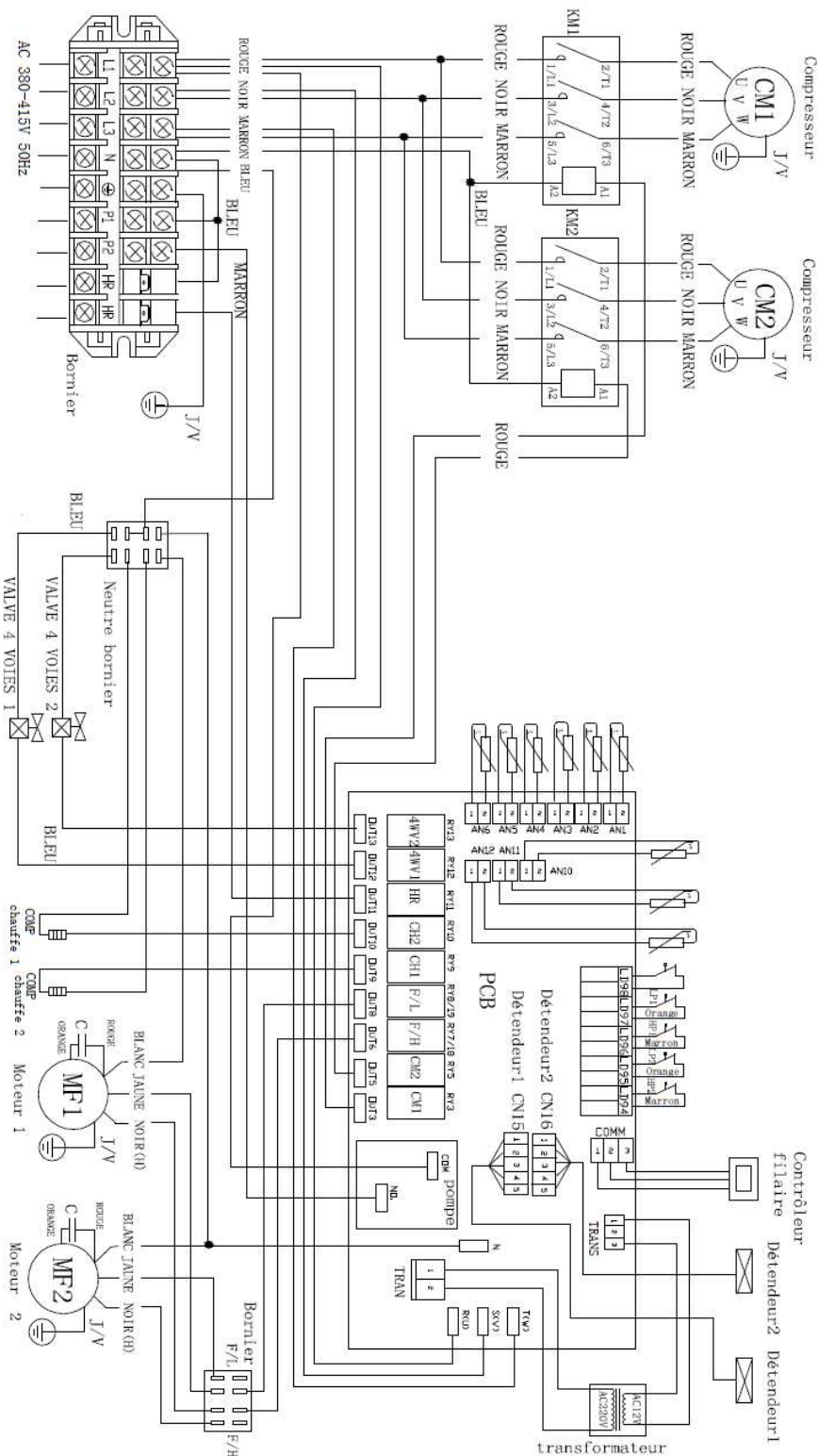

<b>CM</b>	Compresseur	<b>AN3</b>	Température ambiante
<b>FM</b>	Moteur ventilateur	<b>AN2 / AN11</b>	Température évaporateur
<b>4WV</b>	Vanne quatre voies	<b>AN6</b>	Température sortie d'eau
<b>KM</b>	Contacteur	<b>AN5</b>	Température entrée d'eau
<b>D</b>	Contrôleur filaire	<b>LD96 / LD94</b>	Pressostat haute pression
<b>L / N</b>	Alimentation	<b>LD97 / LD95</b>	Pressostat basse pression
<b>AN4 / AN10</b>	Température retour de gaz	<b>LD98</b>	Pressostat eau





---

# Swimming pool heat pump

---

## Instructions handbook

Advance

Master







# Summary

<b>Warning</b>	<b>36</b>
Handbook symbols	36
Product delivery and general conditions of use	36
Storage, shipping and packing	37
Standards	37
Utilization limits	38
<b>Installation</b>	<b>39</b>
Installation conditions	39
Hydraulic connections	40
Electrical connections	41
Water flow detection	42
Setting water flow switch	42
<b>Utilization</b>	<b>43</b>
Water connection	43
Regulation (digital controller)	45
Water flow setting	48
Winter setting	49
Water quality	49
Heating	49
Maintenance (by a qualified technician)	50
<b>After Sales Technical Service</b>	<b>51</b>
<b>Technical data</b>	<b>52</b>
Dimensions	53
Wiring diagrams	56

## Warning

You must read this handbook before using the appliance.

### ***Handbook symbols***

#### **Information**

*The text in italic type indicates complementary information with some explanations.*

*Product security*

The text in a box refers to a product safety instruction.

#### **User safety**



**This symbol associated with any text in a white area characterizes a critical instruction for user safety.**

#### **Product delivery and general conditions of use**

Heat pump installation, handling and repairing should only be carried out by a technically qualified and certified engineer -

i.e. a person competent with swimming pool heating by heat pump and Polytropic products.

#### **Utilization, maintenance**



**This appliance is not intended for use by persons (including children) with reduced physical, sensory or mental capabilities, or lack of experience and knowledge, unless they are supervised and received adequate instructions concerning use of the appliance by a person responsible for their safety.**

**Children should be supervised to ensure that they do not play with the appliance.**

#### ***Product delivery and general conditions of use***

Appliance and spare parts travel by recipient's own risks, whatever the delivery method used. If the recipient sees any damage due to transport, he must record it on the delivery note and confirm it by registered mail detailing the damage to the carrier, within the following 48 hours.

The heat pump referred to in this handbook is designed and built solely for private swimming pool use. Polytropic dissociates its responsibility if used in any other application.

This handbook is considered as a part of the pool heat pump. It must be read and adhered to before the installation and use of the appliance.

All security instructions highlighted in this manual must be strictly respected.

Before any connection is made, it is necessary to be sure that the pool heat pump is correctly sized and suitable for the pool installation.

Before any electrical connection is made, it is necessary to be sure that the power supply cable conforms to the manufacturers stated requirements.

Before proceeding with any maintenance, service or reparation work, the product must be isolated from the main electric supply terminal. Only qualified personnel should carry out these tasks.

Polytropic is released from any responsibility concerning damage caused by non-compliance to the provided instructions, errors of handing, installation or usage.

You shouldn't install the heat pump in corrosive background, close to the sea, exposed to salt fog, near a chlorine storage room or other corrosive chemicals.

This handbook can be modified without notice.

### **Storage, shipping and packing**



**Appliance must be packed and stored vertically, as specified on the packing.**

**A horizontal storage, even if temporary, will damage the appliance.**

**All damage due to incorrect packing or storage, will not be taken under warranty.**

**Polytropic encourages its customers to keep the heat pump packaging (paperboard pack + polystyrene + pallet) for the duration of the warranty period in case of a need to return the appliance to the factory.**

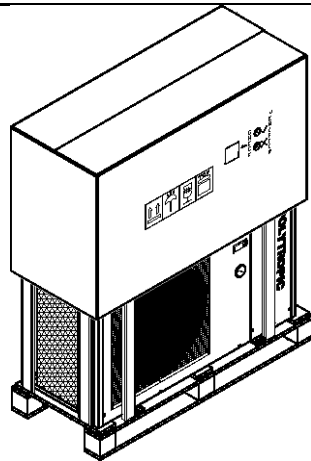

Correct packing and storage position.

### **Standards**

#### **CE standard conformity**

Polytropic pool heat pumps meet the following standards:

- Electromagnetic compatibility: 2004/108/EC
- Safety requirements for low voltage equipment: 2006/95/EC
- Pressure Equipment: 97/23/CE
- Noise production: 200/14/CE
- Harmonized standards: NF EN 60335.1,2.40

#### **Electrical connections**

French standard installation reference: NF C 15 100.

#### **Safety**

Although this product contains all safety requirements, it may still present dangers such as:

- Electrically controlled parts



- Parts moving with automatic start-up (fan)
- Cutting edges (evaporator)



**In order to avoid accidents, prevent close access the appliance by children and pets. Never cover the appliance whilst in operation and never put your fingers, or other objects inside.**

**Never turn on the appliance with any of its panels removed.**

## Pressure controller

Polytropic heat pumps are provided with HP pressure controller set at 30 Bar.

## Utilization limits

To ensure the heat pump has been correctly sized, Polytropic must have been previously contacted with a selection file (available on demand) in order to validate such selection.

- “Advance” range heat pump models are designed to operate from +5°C to +35°C (50°F to 95°F) air temperature using a pool cover.
- “Master” range heat pump models are designed to operate from -5°C to +35°C C (23°F to 95°F) air temperature using a pool cover.

If the machine is used to work with an ambient temperature below 0°, particularly for high water temperatures, it is advised to add an electrical heater (ask your seller).

Regarding product selection that has not been validated by Polytropic and working outside the above ranges; Polytropic dissociates its responsibility regarding any lack of performance.

**Before installing the heat pump, you will have checked that the impedance of your swimming pool electricity power supply shall not be more than 0.042 Ω.**

**Ask your electricity provider if necessary.**

**If the electricity provider can not adjust it, it could translate into a tension reduction on the power supply for few seconds when the heat pump starts up.**



**Maximum water pressure : 2 bars (29 PSI).**

## Installation

### *Installation conditions*

#### Installation location



The pool heat pump must be installed outdoors with a distance greater than 3 m from the Pool according to laws in force (NF C 15 100).

Install the pool heat pump on a flat, horizontal, and stable surface. (Concrete base would be ideal).

Maintain at least 1 m (40 ") of space on the rear (evaporator air inlet) and 3m (120 ") on the outlet side of the fan on a completely free space.

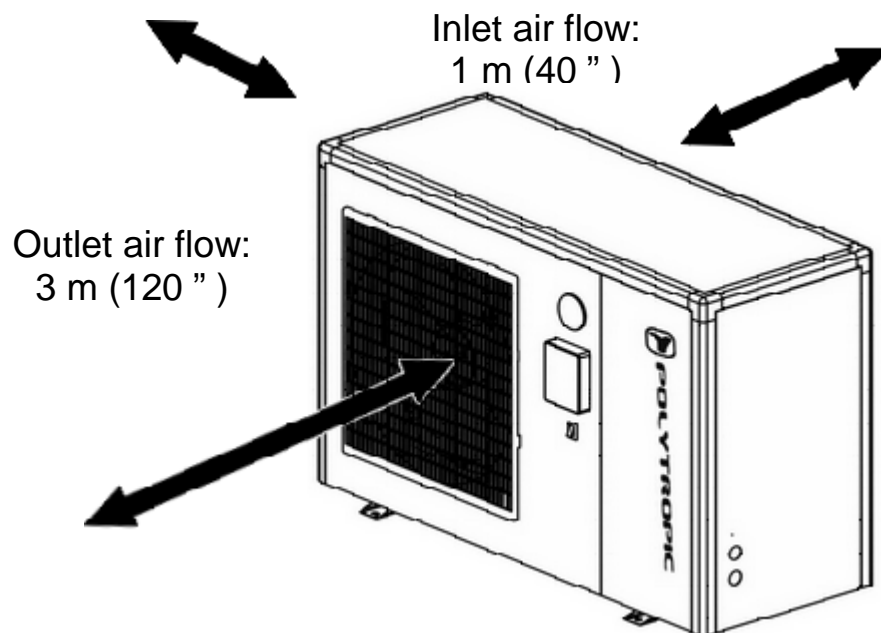

Make sure that the discharged air will not be sucked back into the evaporator again.

Provide enough space to allow access to temperature controller.

#### **Wall mounted digital controller**

The controller is originally fixed to the maintenance door of the machine, it is possible to install it on a wall, with the casing provided. To do so:

- Disconnect the machine from power supply and open the top panel.
- Check the digital controller wire and unplug it (do not pull on the wire coming out of the back of the controller!).
- Take the controller out of the machine (by pushing it from the inside outwards).
- Install the provided casing on a wall and install the controller inside the box..
- Connect the controller (from the wall-mounted casing) to the machine with the extension wire provided. Be sure that the extension wire enters the machine through the designated holes and bushings.



- Close the machine, connect the power supply, turn it on, and check if the digital controller works correctly.

### To improve your installation

Avoid directing the flow of ventilated air towards a noise sensitive area (room window for example), or a space where people normally gather (the discharged air will be cold)

Avoid positioning the pool heat pump on a surface that can transmit vibrations.

Try to avoid placing the appliance under a tree or exposed to water or mud, which would be likely to complicate performance and maintenance.

For best performance the water pipes from the heat pump to the pool should be insulated, especially if the heat pump is far away from the swimming pool.

### Hydraulic connections

The heat pump should be connected to a filtration circuit through a by-pass who consists of 3 valves.

It is imperative that the by-pass is placed after the pump and the filter.

These valves allow to regulate the water flow which passes through the heat pump and to isolate the heat pump completely for any maintenance work, without cutting the filtration flow.

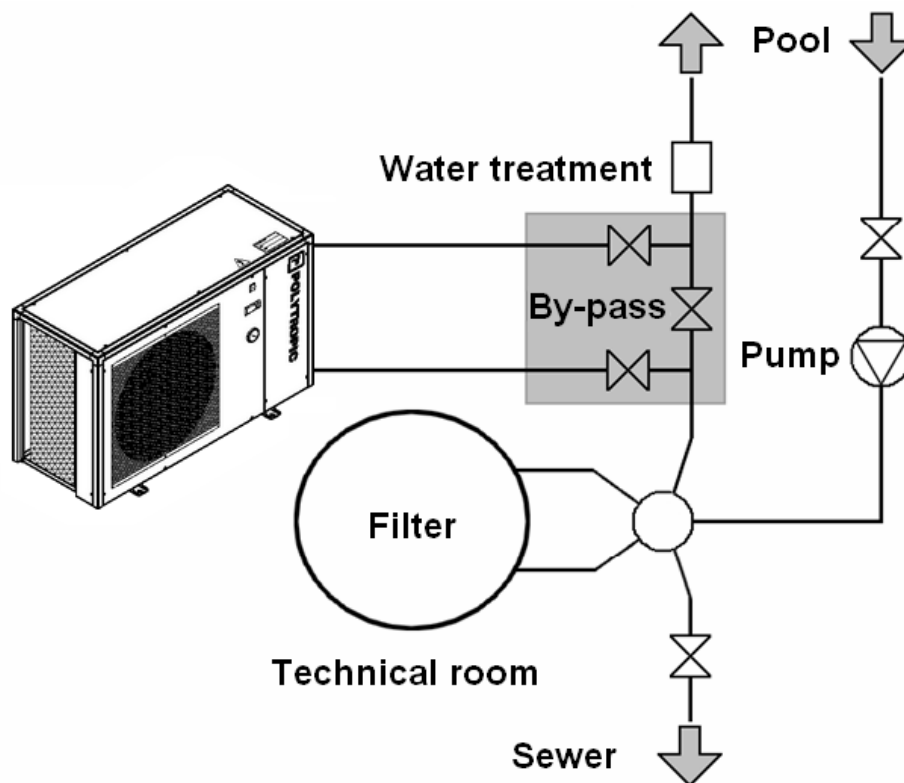

If your installation is equipped with water treatment devices (chlorine, brome feeder, salt water chlorine generator, others) the by-pass must be installed before the water treatment devices, with a non-return check valve between the by-pass and water treatment devices.

Water inlet and outlet are designed to be connected to rigid pressure PVC tube (for swimming pool) Ø50 mm, directly glued to the half union connectors provided.

Inlet water tube must be connected to connection labeled:

Outlet water tube must be connected to connection labeled:



Water tubes must be fixed on the floor or the walls, so the heat pump will not support the weight of the water inside the plumbing.

### **Electrical connections**

Electric supply voltage and current values must correspond to the ones indicated on the heat pump.

Connection cables must to be sized according to the appliance power and installation requirements.

Model	Power supply	Head of line protection	Maximum cable length* with diameter:			
			2,5 mm <sup>2</sup>	4 mm <sup>2</sup>	6 mm <sup>2</sup>	10 mm <sup>2</sup>
S	3G 230 V	16 A	25 m	35 m	45 m	80 m
M	3G 230 V	20 A	-	30 m	40 m	70 m
XM	3G 230 V	25 A	-	25 m	35 m	60 m
L	5G 400 V	3 x 16 A	100 m	150 m	200 m	300 m
XL	5G 400 V	3 x 16 A	100 m	150 m	200 m	300 m

\*Maximum cable length between heat pump and head of line protection (D curve current protection)



**These data are only indicative, you must ask an electrician to determine the exact data for your pool installation.**

**Power supply must be equipped with grounding and 30 mA differential protection.**

A wall mounting box, specially build for each model is available as an option. It contains head of line D-curve protection and differential.



**Use the cable glands and grommets provided inside the heat pump to route cables.**

**Since this machine is installed outdoors, connections must be made with a polychloroprene cable or with standard cables routed in protective conduit.**

**The electrical cables must be buried in pliable electrical conduit (red) at a depth of 50 cm (85 cm under a roadway or path). When an underground cable conduit crosses another cable or other utility (water, gas...), they must be separated by a distance of at least 20 cm (8").**

**Heat pump power supply must be protected by a system in conformity with local laws.**

## Water flow detection

The heat pump only operates whenever there is water flow circulating inside. All models are equipped with a water pressure switch that detects the pressure of the hydraulic circuit.

**Warning:** If the appliance is installed below the level of swimming pool (below 2 m - 80”), residual pressure could prevent water pressure switch from operating correctly.

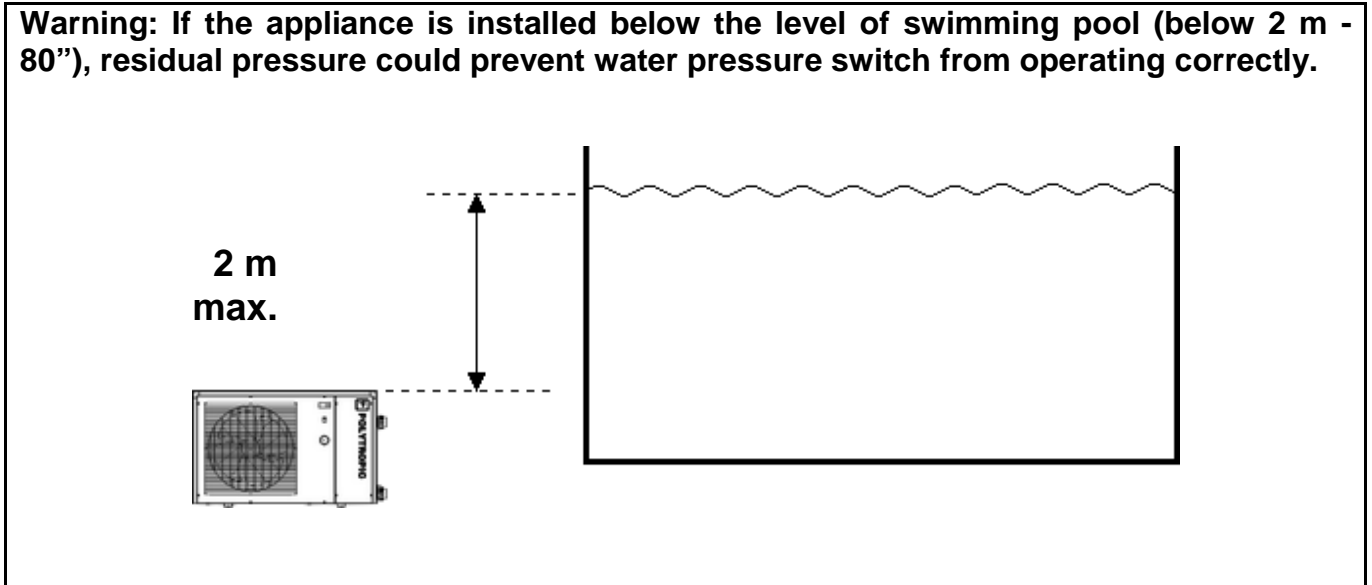

This water pressure switch can be set (if the machine don't stop when there is no water flow for example)

Normally “flow” LED lighting = water pump working.

If it is not the case: set the water flow switch.

### Setting water flow switch

- Turn the machine off, disconnect the power supply and open the top panel.
- Check the water flow switch (inside the machine, on the inlet water tube).
- Remove the plastic protection.
- On the middle of the water flow switch (octagonal part), take off the plastic cover to access Hex socket (Allen) screw.
- Set this screw to accurately detect the water flow:
  - If the machine keeps working when the filtration pump stops  
Tighten it (1/2 turn).
  - If the machine doesn't start when the filtration pump starts  
Untighten it (1/2 turn).
- Close the machine.
- Connect the machine to the power supply and turn the machine on. Check if the machine “flow” LED light when the water pump starts and stop lighting when the filtration pump stops.
- If not, repeat the previous setting procedure in the right order, till the setting is correct.

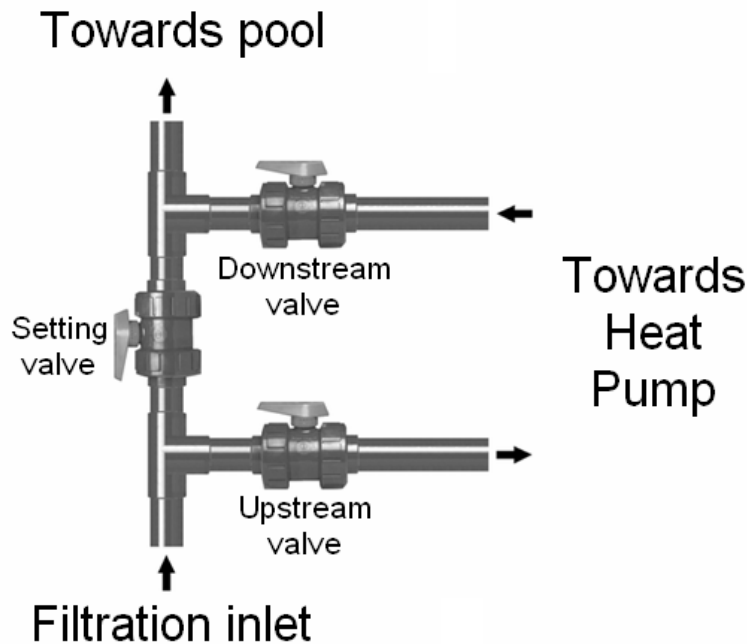

By-pass diagram

After having connected the heat pump to the pool water circuit system through a suitable by-pass and having made the electrical connections by a qualified engineer, please verify the following points:

- Appliance is in a horizontal position and on a solid ground.
- Water circuit is primed (full of water): no air inside the tubes or the heat pump tank.
- Water circuit is well connected (no leaks and no chance of injury due to badly fitted hydraulic couplings).
- Electrical circuit is well connected (all cables tightened correctly at terminals and intermediate circuit breaker), insulated and earthed correctly.
- The installation requirements described previously are strictly adhered to.
- Ambient temperature is between :
  - + 5 and + 35°C (Advance temperature range)
  - - 5 and + 35°C (Master temperature range)
- Water temperature is between 15 and 30°C (50°F and 86°F).
- You can then start up your machine. Follow the instructions below in the given order each time you start up the pool heat pump, especially at the beginning of the swim season:
  - Open the three by-pass valves and then half close the settings valve
  - Start the pool pump
  - Turn on the pool heat pump with the on/off switch (turn it to « I »).
  - Check the machine to make sure that it starts only together with the filtration pump: If the filtration pump is not working, the “flow” LED will stop lighting. If it doesn’t detect the water flow, please see chapter « water flow switch setting ».

- The pool heat pump will work after a delay of few minutes.
- Set regulation (Chapter «Regulation»).
- Set heating (Chapter «Heating»).

After a few minutes (time for circuit to heat itself) you can regulate water flow as explained hereafter (Chapter “Water flow regulation”)

After these operations, you must put your pool cover on the swimming pool and let the heat pump work for few days in order for the water temperature to increase to the desired temperature.

## Regulation (digital controller)

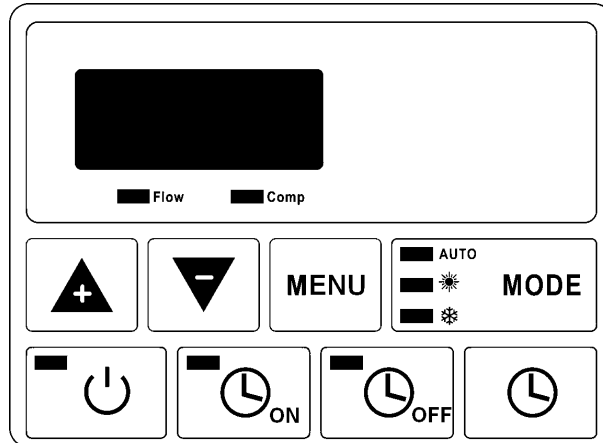



### ON / OFF

Button  starts or stops the machine. (Attention! When the machine is being turned ON or OFF, it may take up to a few minutes to activate or deactivate.)



### Working modes

Button  is to choose the heat pump working mode.



To choose the working mode, press this button till the corresponding LED on the display is lighting up.

- Auto : Automatic heating and cooling mode.  
Maintains the temperature of the water between heating temperature setting and cooling temperature setting (+ or – 2°C).
-  : Water heating mode.  
Maintains the water temperature at the heating temperature setting (+ or – 2°C).
-  : Water cooling mode  
Maintains the water temperature at the cooling temperature setting (+ or – 2°C).

### Water heating setting







- Turn the machine into heating mode (see « working modes »).
- Press , the heating setting value is shown.
- Set the value with  and . It saves automatically after a few seconds.

### Water cooling setting

- Turn the machine into cooling mode (see « working modes »).
- Press , the cooling setting value is shown.
- Set the value with  and . It saves automatically after a few seconds.











## Clock setting

To set the clock time:











- Press  one time (time is blinking).
- Press  a second time (hours are blinking), set the hours with  and .
- Press  a third time (minutes are blinking), set the minutes with  and .

## Timer ON/OFF setting

### Timer ON setting

- Press  one time (time is blinking).
- Press  a second time (hours are blinking), set the hours with  and .
- Press  a third time (minutes are blinking), set the minutes with  and .
- When the setting is done, the LED from button  lights up.
- To cancel the setting, press  one time and  one time (the LED from button  will stop lighting).

### Timer OFF setting

- Press  one time (time is blinking).
- Press  a second time (hours are blinking), set the hours with  and .
- Press  a third time (minutes are blinking), set the minutes with  and .
- When the setting is done, LED from button  lights up.
- To cancel the setting, press  one time and  one time (the LED from button  will stop lighting).

## Others parameters

Button  helps to check internal parameters (cannot be set).



## Controller state table

Screen	Explanation	Check	Solution (if no reset)
OFF	Stand-by	-	-
« Flow » éteint FLO EE3	No water flow or the flow switch doesn't detect the water flow	- Check if filtration pump is working. - Check by-pass setting. - Check water flow switch setting.	(Contact your seller)
EE4	Phase error (400V machine)	Invert 2 phases from the power supply.	
EE6	Comp. Out temp. Too high	- Check if filtration pump is working. - Check by-pass setting.	
EE7	Memory problem	Change PCB	
EE8	Communication error.	Check electrical connection between controller and electronic card inside the machine.	
PP1	Probe error (Water in)	Check probe connection.	
PP3 (PP10)	Probe error (evap.)		
PP4 (PP11)	Probe error (comp. in)		
PP5	Probe error (ambiance)		
PP6 (PP8)	Too much difference between water in and water out.	Check by-pass setting.	
PP7	Defrost protection.	Ambient temperature was lower than the minimum working range temperature.	- Turn the machine OFF few minutes. - Turn the machine ON. (Contact your seller)
HP / HP2 PP9 / PP12	High pressure protection	- Check by-pass setting. - Check water flow switch setting.	
LP / LP2 PP9 / PP10	Low pressure protection	- Check if there is gas inside the machine (manometer between 0,5 and 1 when machine is stopped). - Ambient temperature was lower than the minimum working range temperature.	



## Water flow setting

To optimize the performance of the heating process, it is advisable to regulate the water flow through the pool heat pump.

The adjustment must be carried out according to the indication given by the pressure gauge. The setting is modified by opening or closing the setting valve of the by-pass.

To increase the pressure on the manometer (pressure gauge), the water flow passing through the heat pump must decrease:

- Open the setting valve.

To decrease the pressure on the manometer (pressure gauge), the water flow passing through the heat pump must increase:

- Close the setting valve.

For a normal working performance, inlet and outlet valves must be completely open.

### Normal pressure

Pressure inside the refrigerant circuit of the heat pump and the water flow influence each other.

To work correctly, a water flow of 5 to 7 m<sup>3</sup>/h (100 l/min) should be maintained for maximum heat transfer.

**If the value indicated on the pressure gauge is in the green area between 1,5 and 2,5, the water flow is CORRECT.**

**Set the water flow to 1,5 when water is cold (at the start of the season) and 2 when water is about 28 to 30°C.**

Warning: The Heat pump needs to operate for few minutes before the internal pressure stabilizes

### Abnormal pressure

If the pressure is too high or too low, it indicates that the water flow circulating inside the heat pump is not correct.

You need to adjust the water flow by opening or closing the by-pass valve. Open little by little if the pressure is in the yellow area and close it little by little if the pressure is in the red area until it remains stable in the green area.

**Pressure gauge must be between value 0.5 and 1 when the machine is stopped. If the value is 0, don't start the machine (contact your seller).**

### Frequency of settings

The optimum water flow through the pool heat pump depends mainly on the water temperature and to a lesser extent on the ambient air temperature.

Ideally the settings should be done:

- When the pool heat pump is turned on and water is cold.
- When the pool temperature is increasing.
- When the desired water temperature is reached.

Thereafter the flow does not need to be regulated any further. Simply check the pressure once in a while to ensure that the pool heat pump is working normally and that the water flow hasn't changed.





## **Winter setting**

When you are winterising your pool system, you must:

- Turn the pool heat pump off
- Close downstream and upstream valves of the by-pass system.
- Drain the exchanger to prevent any risk of freezing.
- Open completely the downstream and upstream valves to empty the heat exchanger tank before closing them.
- Cover the heat pump with a water-proof cover.
- A special cover designed for each heat pump model can be provided as an option.

## **Water quality**

The water quality must be within the following limits

Chlorine concentration less than 2.5 ppm

pH level from 6.9 to 8

In case of strong shock treatment, isolate the appliance using the downstream and upstream valves of the by-pass system. Once the treatment has finished, set the by-pass valves to their initial position prior to the treatment.

**VERY IMPORTANT: the warranty will be invalidated if chemical concentration levels are not maintained within the limits mentioned.**

**Never make the injection of chemicals (chlorine, acid, etc.) directly in the filtration pump strainer.**

**It could be a highly corrosive product that would irreversibly destroy your appliance.**

## **Heating**

### **Temperature rise phase**

As soon as you wish to re-start your swimming pool at the beginning of the season, isolate your heat pump from the filtration circuit:

- Close downstream and upstream by-pass valves.
- Open setting valve.
- Then proceed with all the usual initial operations (water filling, back-wash of the filter...,
- Turn the filtration pump on.
- Turn pool heat pump on, set temperature, set water flow, open the by pass valves.
- Cover the pool with solar cover or other.

Leave the pool system and pool heat pump working permanently until the pool has reached the required temperature (it will take approximately 36 hours to 1 week).

Don't forget to set the water flow and required temperatures.

The time for the pool temperature to increase depends on the exposure of swimming pool to wind, sun and the pool environment as well as the heat pump size.



## Maintaining the temperature

Once the set temperature is reached, you may reduce the filtration period according to the temperature requirements (8 to 10 hours a day minimum during the summer). The heat pump will re-start automatically when necessary.

The minimum working time depends of the season; contact your distributor for more information.

**If the temperature decreases and the machine work every time the filtration pump is on: increase the filtration time.**

**A thermal pool cover is very important in order to avoid unnecessary heat loss.**

**IMPORTANT: An uncovered pool will loose 4 times more heat than a covered pool.**

**The heat pump working is calculated for a covered swimming pool.**

## ***Maintenance (by a qualified technician)***

Before any maintenance operation, the heat pump must be completely stopped for few minutes before connecting pressure controllers. This is because high pressure and temperature inside the heat pump could be harmful.

### **Please check the following on a monthly basis:**

- Check and clean the evaporator (with a soft brush or water jet).

**Do not use high pressure cleaner.**

- Check all electrical and ground connections.
- Check that all electrical connections and terminals are securely connected.
- Check gas pressure (when heat pump is stopped, manometer must indicate a pressure higher than 0.5)

### **Please check the following points weekly:**

- Check settings.
- Check securities.
- Check all electrical connections and ground.
- Check condenser cleanliness.

Use soft soap and water to clean the heat pump casing.

**Do not use solvents.**



## After Sales Technical Service

In case of technical problems regarding any of the Polytropic heat pumps, the following measures should be taken:

- Provide to the technical service the following essential information:
  - Serial number of the machine
  - Manometer value when machine is stopped
  - Manometer value when machine is working
  - The position of ON/OFF button and if it is lit or not
  - The value and pictograms displayed on digital controller.
  - The value of programmed settings
  - If fan is working or not
  - Position of the by-pass valves
  
- Contact your dealer and pass on this information together with the dimensions of the swimming pool, your personal details (address, telephone number) and the description of the failure.

If this procedure is respected, the Polytropic technician will be able to make as accurate diagnostic of the failure.

The recommended solution made by Polytropic will be implemented briefly after that.

<b>IMPORTANT: If this measure is not followed, warranty will be cancelled.</b>
--

Hotline France :	+33 (0) 4 78 56 93 96
Hotline España:	+33 (0) 4 78 56 93 95
Hotline U.K.:	+33 (0) 4 78 56 93 95
Hotline Deutschland :	+33 (0) 4 78 56 93 95

## Technical data

Model	Advance S	Advance M	Master S	Master M	Master XM	Master L	Master XL
Heating power (Water 26°C / Air 24°C)	9,4 kW	13,6 kW	9,4 kW	13,6 kW	16,5 kW	21,5 kW	35,0 kW
Heating power (Water 26°C / Air 15°C)	8,0 kW	12,0 kW	8,0 kW	12,0 kW	15,0 kW	20,0 kW	30,0 kW
Heating power (Water 26°C / Air -3°C)	Hors plage de fonctionnement		4,1 kW	7,3 kW	8,5 kW	11,3 kW	18,2 kW
Working temperature range	+5°C → +35°C		-5°C → +35°C				
Hydraulic connections	G1 ½"						G2"
Water flow	3 – 6 m <sup>3</sup> /h	5 – 8 m <sup>3</sup> /h	3 – 6 m <sup>3</sup> /h	5 – 8 m <sup>3</sup> /h	5 – 8 m <sup>3</sup> /h	7 – 11 m <sup>3</sup> /h	11 – 16 m <sup>3</sup> /h
Nominal intensity (Maximum)	8,6 A (12,9 A)	12,9 A (19,4 A)	8,6 A (12,9 A)	12,9 A (19,4 A)	16,0 A (24,0 A)	7,2 A (10,8 A)	10,4 A (14,2 A)
Power supply	230 V / 1~ 50 Hz					400 V / 3~ 50 Hz	
Fan	50 W 850 RPM					2 x 90W 850 RPM	2 x 220W 830 RPM
Refrigerant	1300 g (R410a)	1300 g (R410a)	1300 g (R410a)	1900 g (R410a)	2000 g (R410a)	2300 g (R410a)	2x 2500 g (R410a)
Noise level (TUV ISO/EN 354)	53 dB (1 m)	54 dB (1 m)	53 dB (1 m)	54 dB (1 m)	54 dB (1 m)	57 dB (1 m)	62 dB (1 m)
	33 dB (10 m)	34 dB (10 m)	33 dB (10 m)	34 dB (10 m)	34 dB (10 m)	37 dB (10 m)	42 dB (10 m)
Weight	60 kg	90 kg	60 kg	90 kg	100 kg	133 kg	230 kg



At the end of product lifetime, it must imperatively be entrusted to a qualified professional (refrigeration technician) in order to dismantle it in accordance with the laws in force (recovery of cooling gas, of metallic materials which can be recycled...).



# Dimensions

## Model S

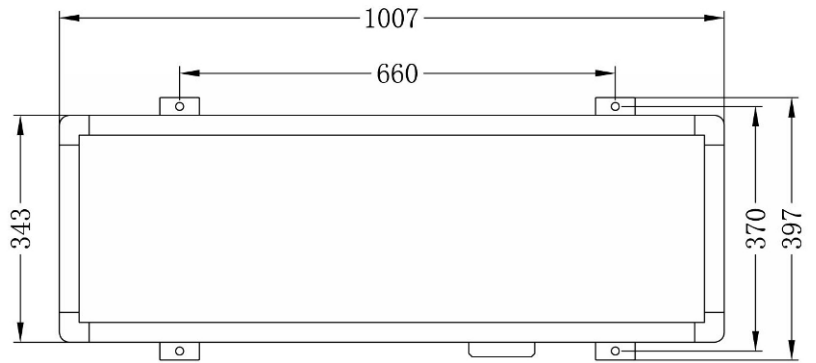
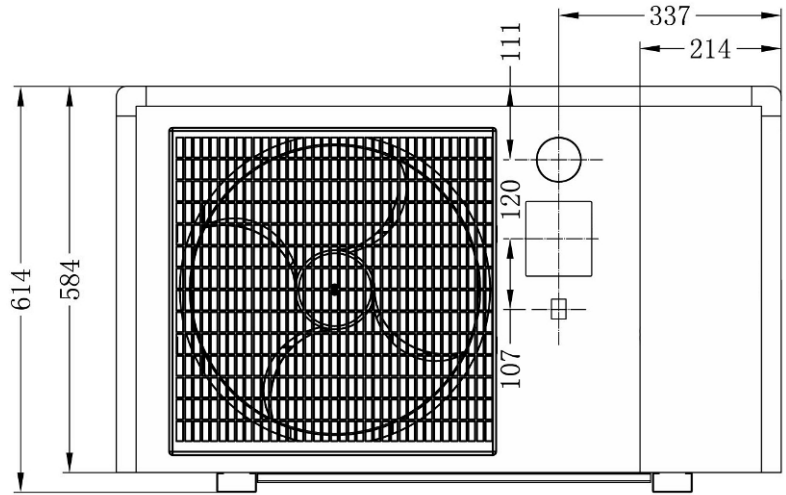
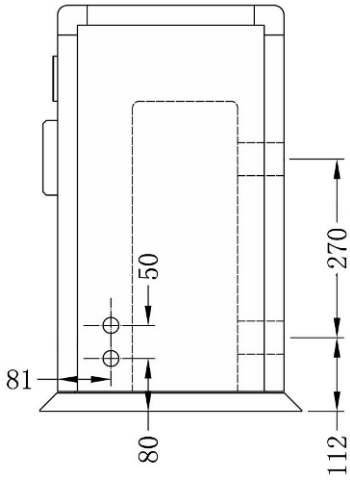



# Model M / XM

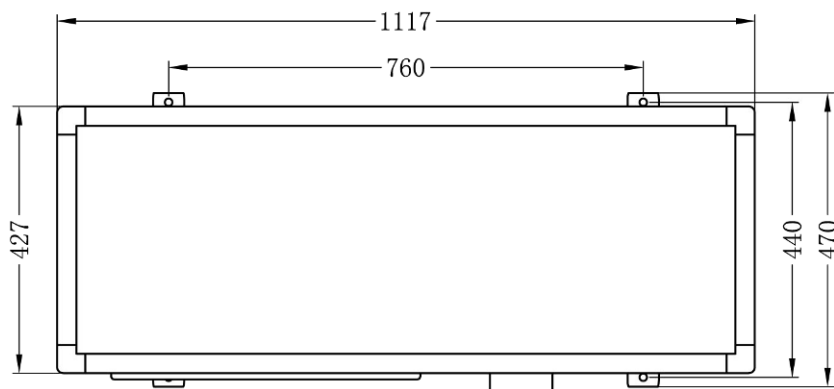
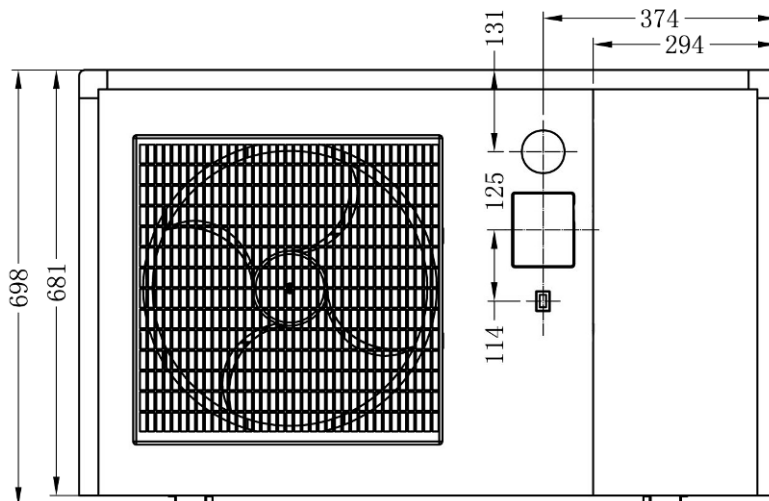
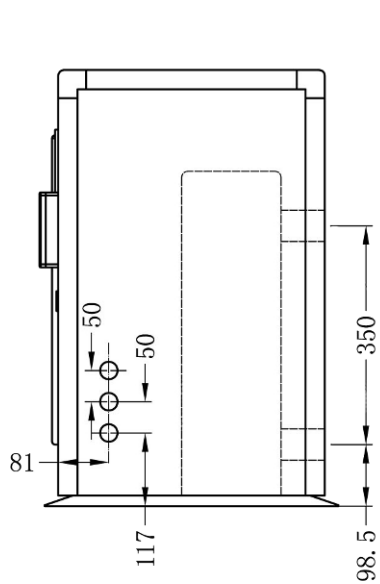

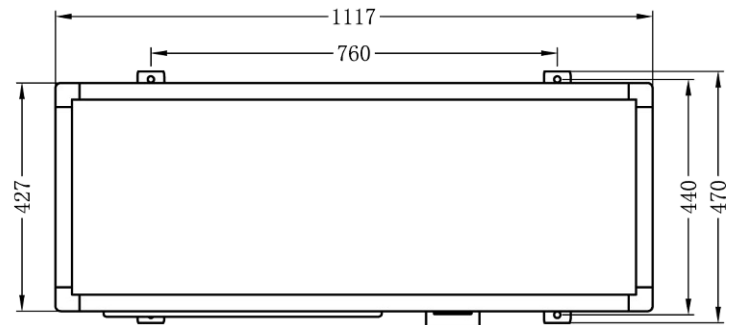
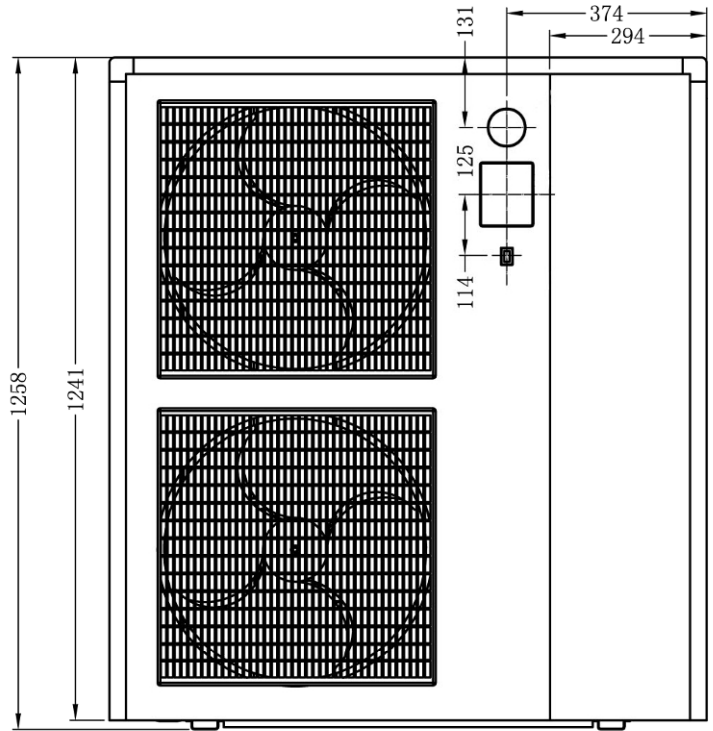
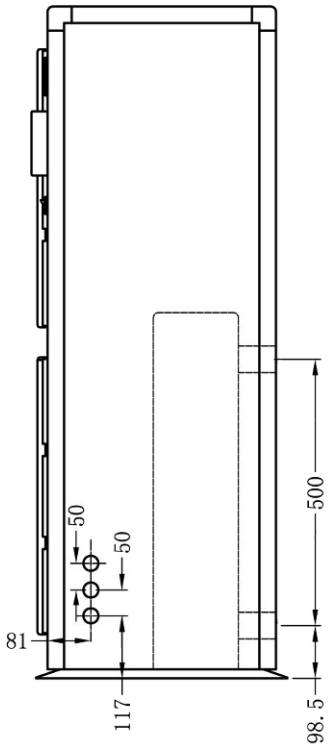

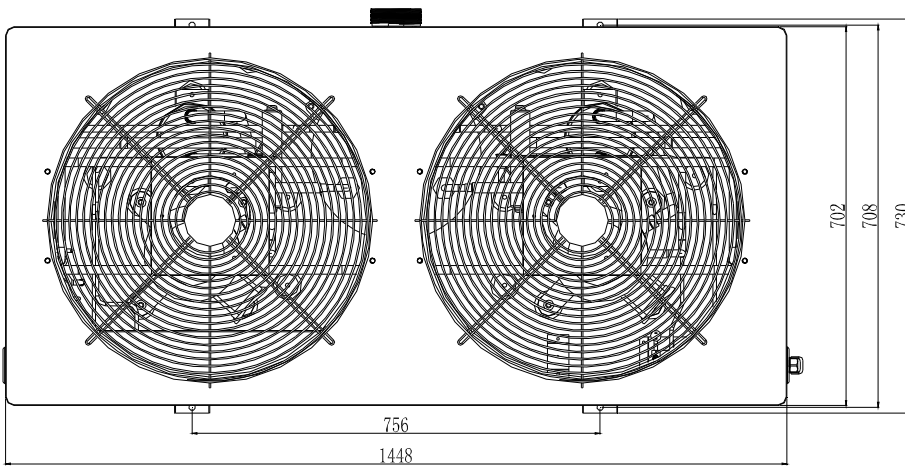
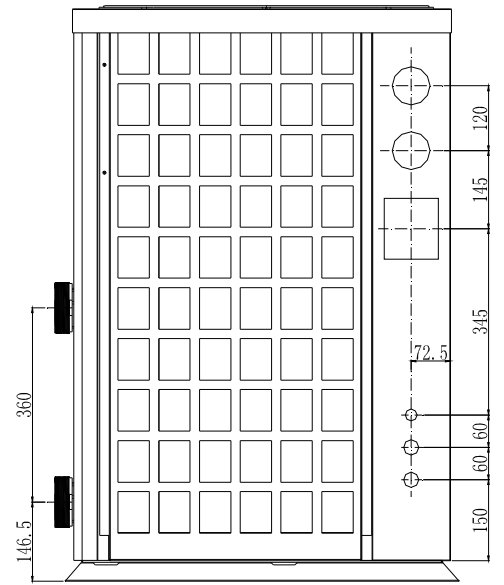
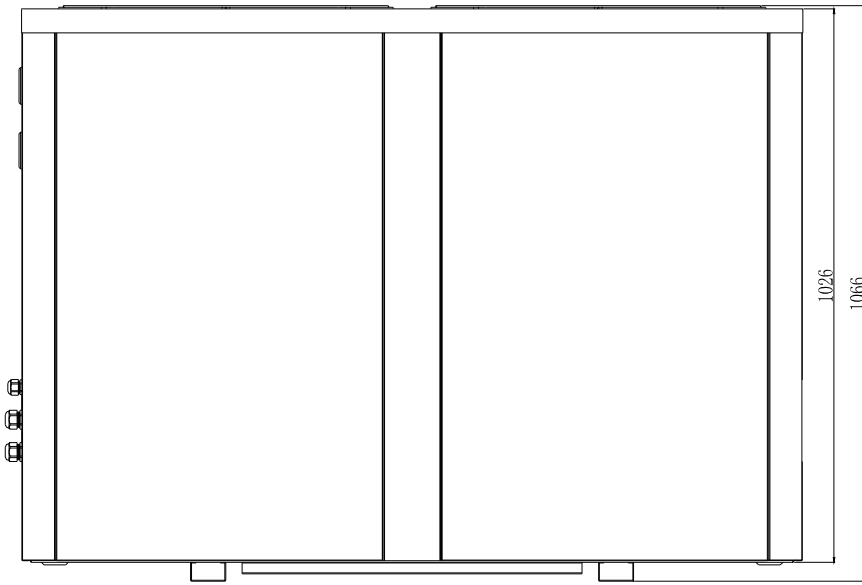



# Wiring diagrams

Connections:

- L : Line
- N : Neutral
- : Ground
- P1 : Filtration pump neutral (option)
- P2 : Filtration pump line (option)
- HR : Electrical heater contact (option)

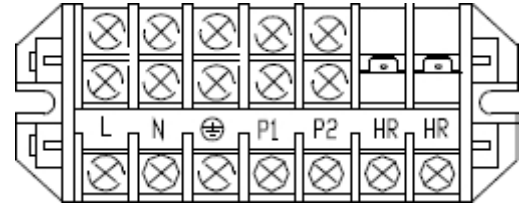

## Model Advance

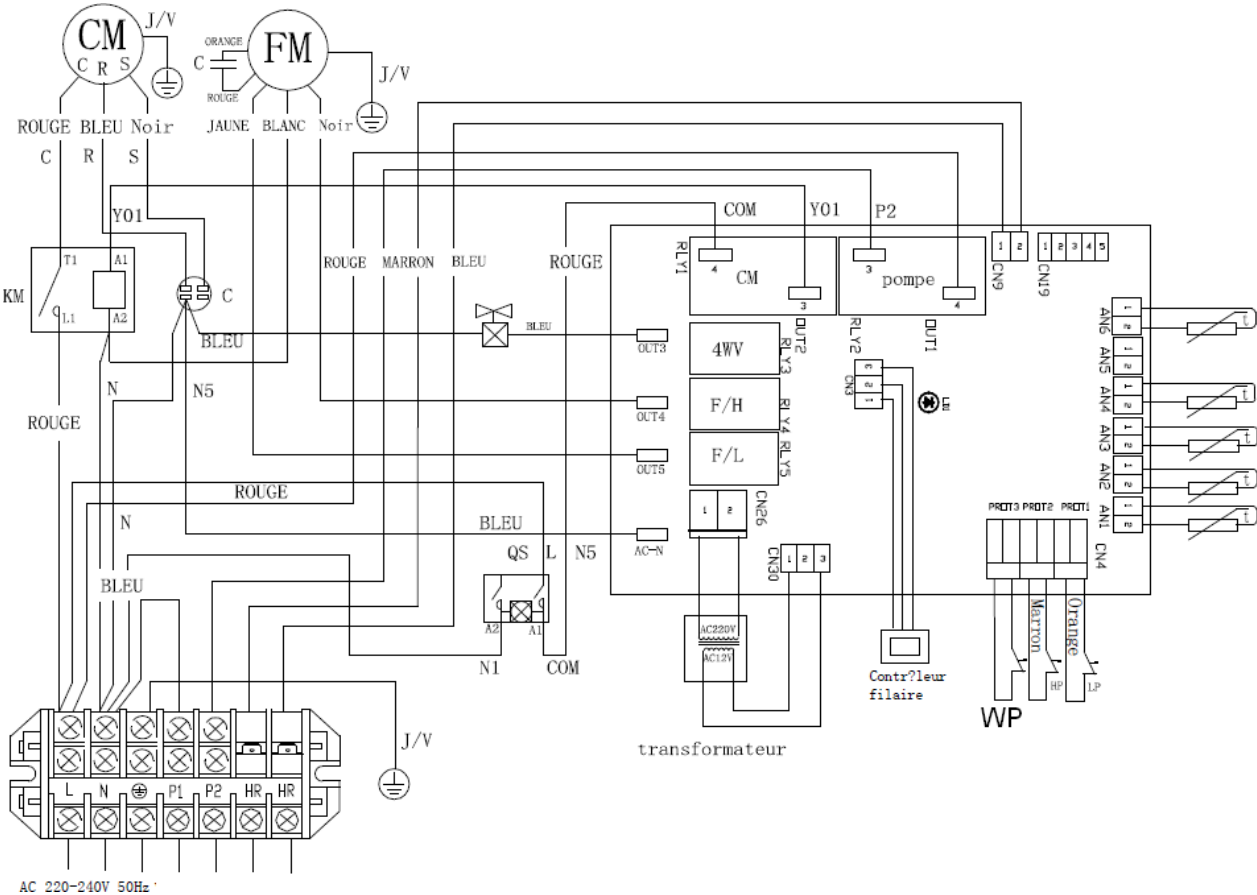

<b>CM</b>	Compressor	<b>AN1</b>	Ambient temperature
<b>FM</b>	Fan motor	<b>AN2</b>	Coil temperature
<b>4WV</b>	Four way valve	<b>AN6</b>	Outlet water temperature
<b>KM</b>	Contactor	<b>AN4</b>	Inlet water temperature
<b>D</b>	Wire controller	<b>PROT2</b>	High pressure switch
<b>L / N</b>	Power supply	<b>PROT1</b>	Low pressure switch
<b>AN3</b>	Return gas temperature	<b>PROT3</b>	Water pressure switch

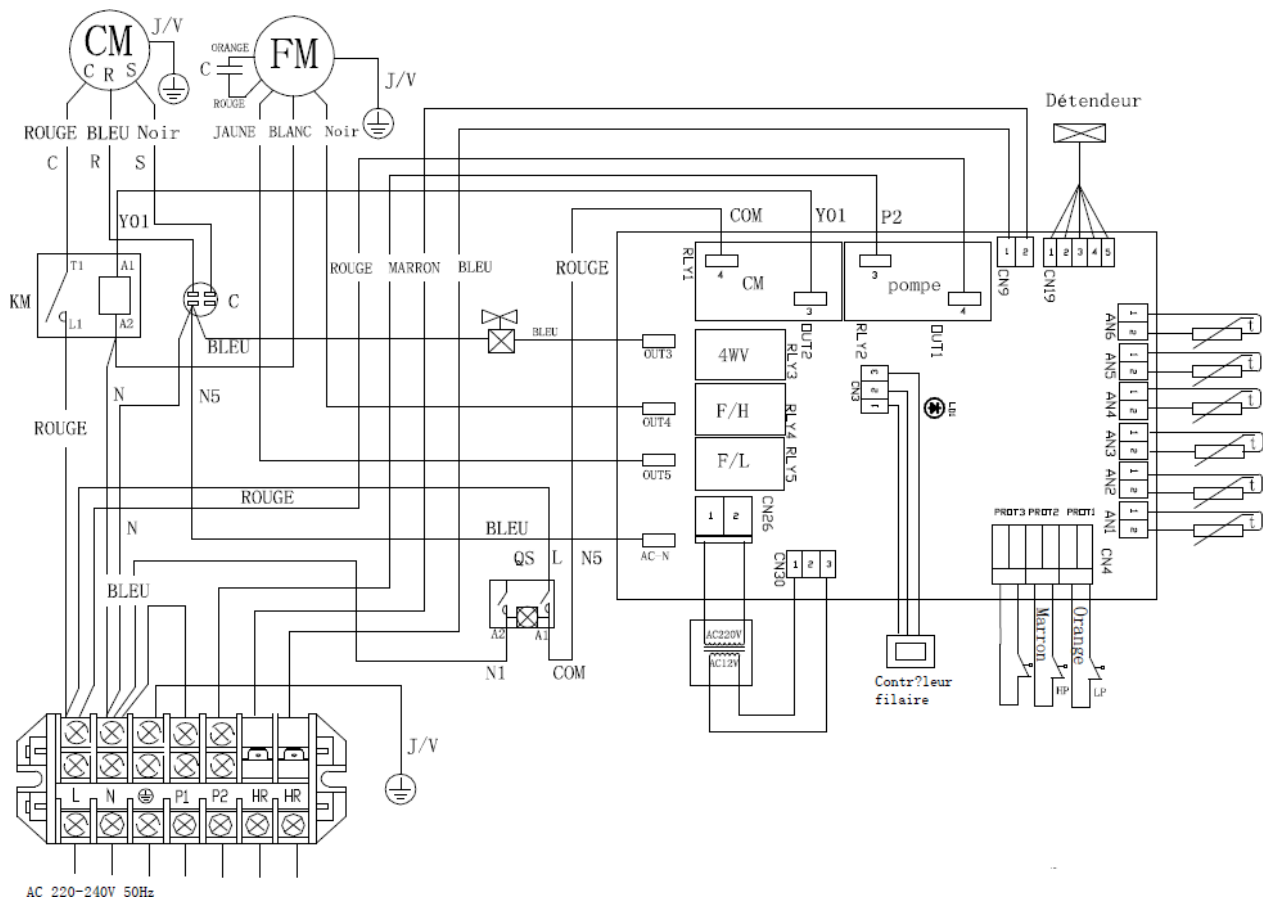

<b>CM</b>	Compressor	<b>AN1</b>	Ambient temperature
<b>FM</b>	Fan motor	<b>AN2</b>	Coil temperature
<b>4WV</b>	Four way valve	<b>AN6</b>	Outlet water temperature
<b>KM</b>	Contactor	<b>AN4</b>	Inlet water temperature
<b>D</b>	Wire controller	<b>PROT2</b>	High pressure switch
<b>L / N</b>	Power supply	<b>PROT1</b>	Low pressure switch
<b>AN3</b>	Return gas temperature	<b>PROT3</b>	Water pressure switch

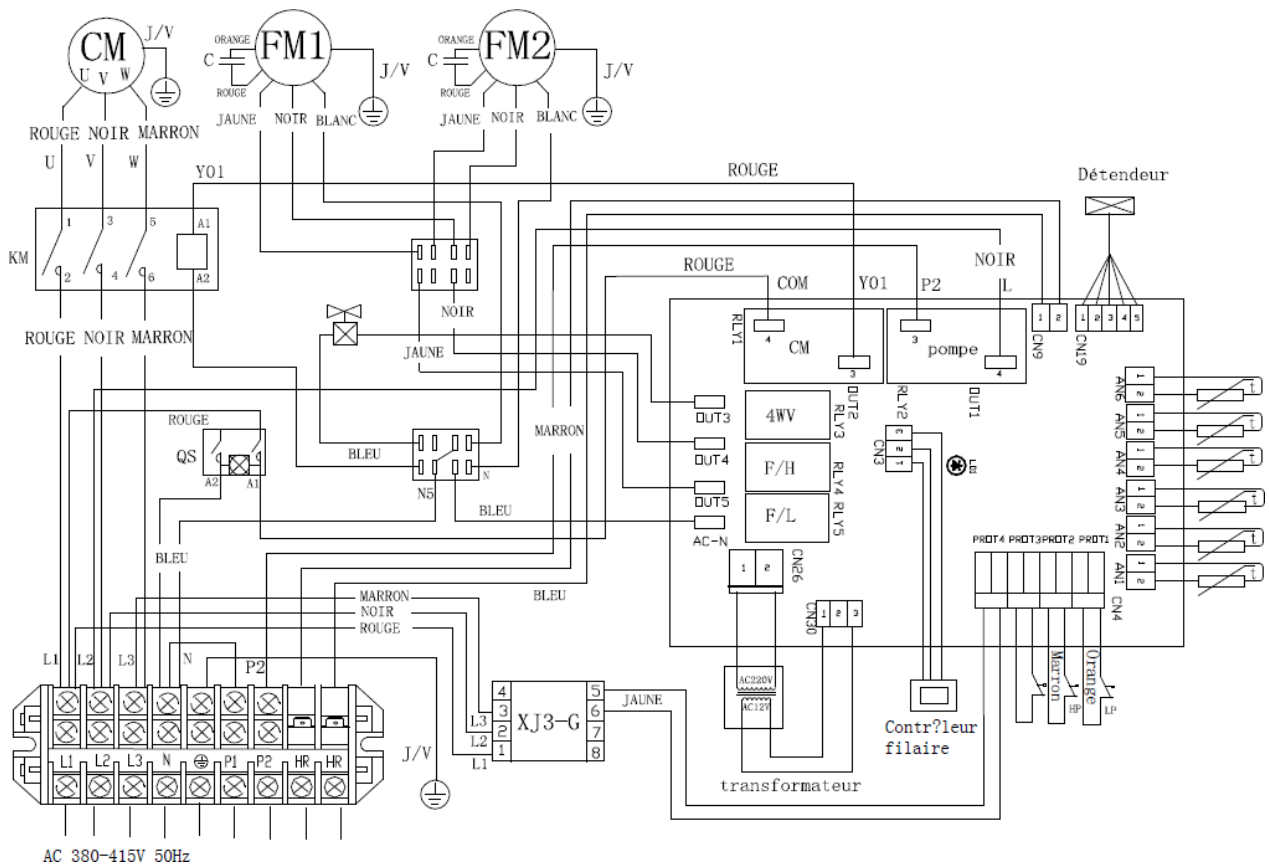

<b>CM</b>	Compresseur	<b>AN1</b>	Température ambiante
<b>FM</b>	Moteur ventilateur	<b>AN2</b>	Température évaporateur
<b>4WV</b>	Vanne quatre voies	<b>AN6</b>	Température sortie d'eau
<b>KM</b>	Contacteur	<b>AN4</b>	Température entrée d'eau
<b>D</b>	Contrôleur filaire	<b>PROT2</b>	Pressostat haute pression
<b>L / N</b>	Alimentation	<b>PROT1</b>	Pressostat basse pression
<b>AN3</b>	Température retour de gaz	<b>PROT3</b>	Pressostat eau

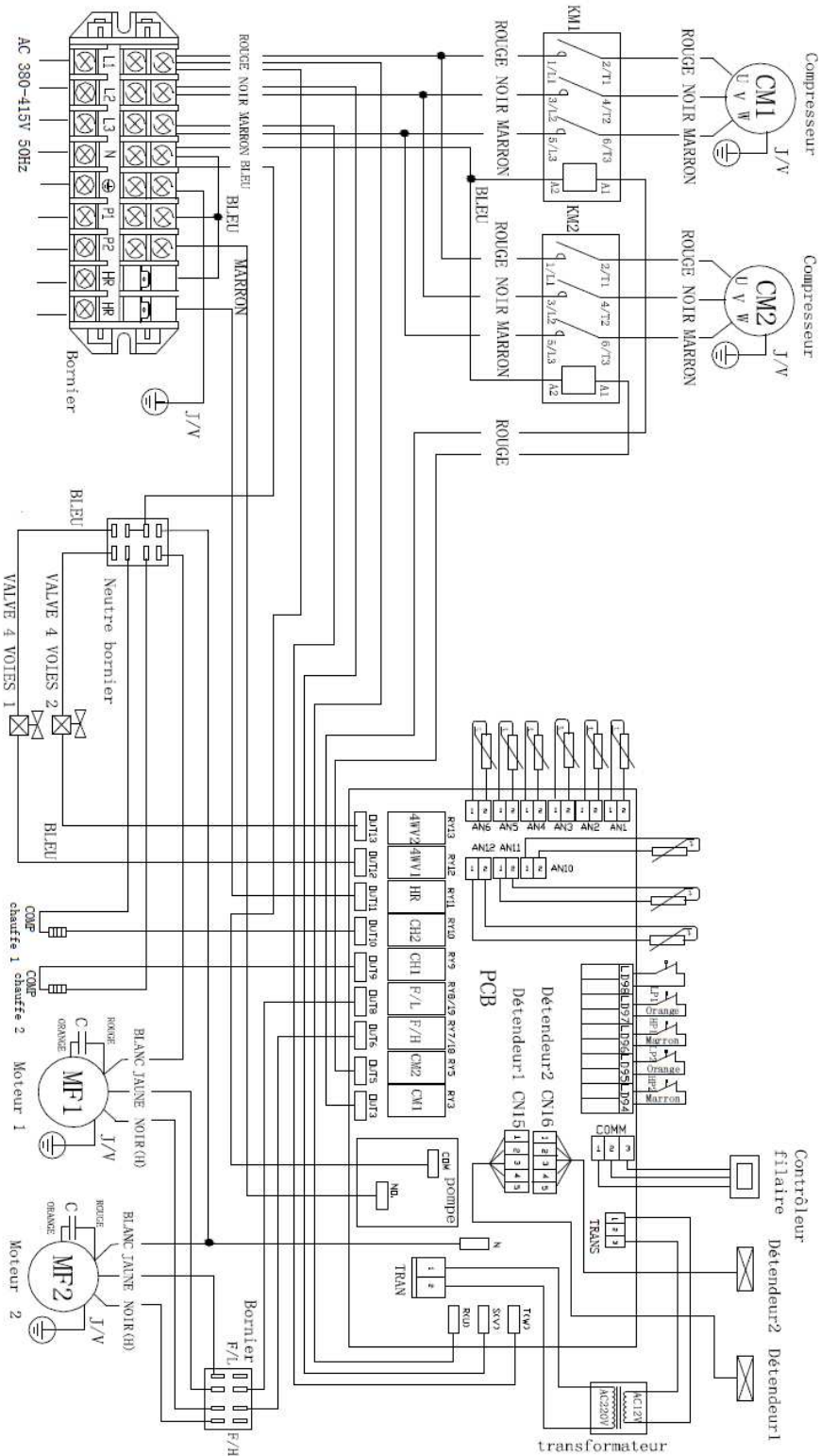

<b>CM</b>	Compressor	<b>AN3</b>	Ambient temperature
<b>FM</b>	Fan motor	<b>AN2 / AN11</b>	Coil temperature
<b>4WV</b>	Four way valve	<b>AN6</b>	Outlet water temperature
<b>KM</b>	Contacteur	<b>AN5</b>	Inlet water temperature
<b>D</b>	Wire controller	<b>LD96 / LD94</b>	High pressure switch
<b>L / N</b>	Power supply	<b>LD97 / LD95</b>	Low pressure switch
<b>AN4 / AN10</b>	Return gas temperature	<b>LD98</b>	Water pressure switch

---

# Bomba de calor piscina

---

## Manual de instrucciones

Advance

Master







<b>Advertencia.....</b>	<b>64</b>
Simbolización del manual.....	64
Personas habilitadas .....	64
Producto expedido y condiciones generales de utilización .....	64
Transporte y almacenamiento .....	65
Normativas .....	65
Límites de funcionamiento.....	66
<b>Instalación .....</b>	<b>67</b>
Puesta en marcha .....	67
Conexión del circuito de agua .....	68
Conexiones eléctricas .....	69
Detección de flujo de agua.....	70
Ajuste del interruptor de flujo.....	70
<b>Utilización .....</b>	<b>71</b>
Configuración hidráulica .....	71
Regulación (controlador digital).....	73
Regulación del caudal del agua .....	76
Invernaje .....	77
Calidad del agua (Standard).....	77
Calentamiento .....	77
Mantenimiento.....	78
<b>Servicio Técnico de Post-Venta .....</b>	<b>79</b>
<b>Datos técnicos .....</b>	<b>80</b>
Dimensiones .....	81
Esquema eléctrico.....	85

## Advertencia

Leer atentamente este manual antes de utilizar la máquina.

### ***Simbolización del manual***

#### Informaciones

*Los textos con letra en itálicas comunican informaciones complementarias destinadas a explicar con más claridad algunos detalles de las instrucciones.*

**Los textos destacados dentro de un cuadro, son instrucciones críticas para la seguridad de la máquina.**

#### Seguridad de las personas



**Este símbolo asociado a un texto dentro de un cuadro, son instrucciones críticas para la seguridad de las personas.**

#### ***Personas habilitadas***

##### Instalación, mantenimiento, reparación

La instalación, el mantenimiento y la reparación de la bomba de calor requieren habilidades técnicas que sólo un profesional oficialmente habilitado puede tener, es decir, una persona competente que domine instalaciones de calentamiento para bombas de calor.

##### Utilización, mantenimiento: accesible para todos



**La utilización y el mantenimiento de la bomba de calor, no precisa una persona cualificada. Puede realizarlo cualquier persona mayor de edad, que ha leído y comprendido bien este manual de instrucciones.**

**Este aparato no está previsto para ser utilizado por niños o personas cuyas capacidades físicas, sensoriales o la falta de experiencia sean un obstáculo para la utilización del aparato. Por razones de seguridad, es indispensable que una persona responsable supervise la utilización de este aparato.**

#### ***Producto expedido y condiciones generales de utilización***

El aparato y sus componentes viajan bajo riesgo del destinatario, cualquiera que sean las modalidades de transporte. Si existiera cualquier daño provocado en el curso del transporte, el destinatario debe inmediatamente hacer la notificación pertinente por escrito en el albarán de entrega y enviar una confirmación por carta certificada en el transcurso de las 48 horas siguientes.

La bomba de calor, tratada en este manual, está diseñada únicamente para el calentamiento de piscinas privadas. Polytronic no se hace responsable de problemas causado a consecuencia de cualquier otro tipo de utilización.

Este manual es un complemento muy importante de la máquina y es imperativo que sea leído atentamente antes de que sea utilizada. Una utilización correcta le permitirá beneficiarse plenamente de la garantía por eso es importante que las consignas de seguridad estipuladas en este manual sean respetadas.

Antes de cualquier operación de conexiones, asegúrese de que la bomba de calor es efectivamente compatible con la instalación.

Antes de conectarla eléctricamente, verificar que la tensión de la red eléctrica es la misma que la que figura sobre la placa descriptiva de la máquina.



Antes de toda operación de mantenimiento o manutención, de intervención por no funcionamiento o funcionamiento incorrecto, cortar siempre la alimentación eléctrica de la máquina y consultar a un especialista.

Polytropic no se responsabiliza de los daños causados por no respetar las instrucciones de este manual, errores de manipulación ni por una mala instalación o utilización.

Por ningún motivo la instalación debe hacerse en un ambiente agresivo: al borde del mar, expuesta a brisa salina, a proximidad de zona de almacenamiento de cloro o productos químicos, etc.

Nos reservamos el derecho de modificar este manual sin previo aviso.

## **Transporte y almacenamiento**



Es imperativo que la máquina sea transportada o almacenada verticalmente, como lo indica el embalaje.

El posicionarla de lado, aún temporalmente pondría al equipo fuera de servicio.

Cualquier tipo de daño debido al embalaje no-conforme o faltante, no será tomado bajo garantía.

Se solicita a los clientes propietarios de una bomba de calor para piscina Polytropic conservar el embalaje de la misma (caja de cartón + poliestireno + palet) durante todo el transcurso de la garantía, con el fin de evitar cualquier deterioro en caso de una devolución o transporte eventual de la máquina.

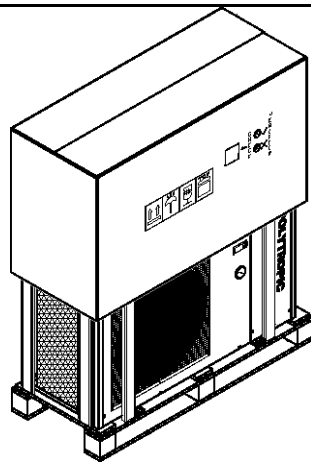

Posición correcta de embalaje y almacenamiento

## **Normativas**

### **Declaración de conformidad CE**

Las bombas de calor Polytropic cumplen con las siguientes normas:

- Compatibilidad electromagnética: 2004/108/CE
- Tensión baja: 2006/95/CE
- Directiva de equipamientos bajo presión: 97/23/CE
- Norma de nivel sonoro: 200/14/CE
- Normas armonizadas: NF EN 60335.1, 2.40

## Instalación eléctrica

La norma de referencia para la instalación es la NF C 15 100.

### Seguridad

Aunque la máquina trabaje conforme a todas las exigencias de seguridad, se pueden presentar algunos peligros puntuales como son:

- Aparato bajo tensión eléctrica
- Piezas en movimiento a la puesta en marcha automática (ventilador)
- Bordos cortantes (evaporador)



**Para prevenir todo tipo de accidentes, evitar que niños y animales domésticos se acerquen de la máquina. No cubrir el aparato cuando esté en funcionamiento y no introducir ni dedos ni cualquier otro objeto en el interior.**

**No hacer funcionar nunca el aparato sin todos sus elementos de carrocería colocados**

### Presostato

Las bombas de calor Polytropic llevan un presostato de alta seguridad HP, normalmente abierto calibrado de fábrica a 30 Bar.

### Límites de funcionamiento

**Para asegurarse de una elección correcta de la bomba de calor, se aconseja contactar a Polytropic con una ficha de selección llena (disponible sobre demanda) con la que se validará la bomba de calor mas apropiada.**

- Las bombas de calor, modelos "Advance" están diseñadas para trabajar de +5°C a 35°C de temperatura ambiental con una manta térmica para la piscina.
- Las bombas de calor, modelos "Master" están diseñadas para trabajar entre -5°C a 35°C de temperatura ambiental con una manta térmica para la piscina.

**Fuera de este rango y para un producto que no haya sido confirmado por Polytropic, Polytropic no se hace responsable por un funcionamiento anormal o insuficiente.**

**Si se usa la maquina con temperaturas ambientales por debajo de 0°C, particularmente para temperaturas de agua muy altas, se recomienda de añadir un calentador eléctrico (pregunte su proveedor).**

**Referente a productos seleccionados que no han sido validados por Polytropic y que están trabajando fuera del rango de temperatura mencionado arriba, Polytropic no se hace responsable referente cualquier deficiencia de rendimiento.**

**Antes de proceder a la instalación, se recomienda comprobar que la impedancia del circuito eléctrico que alimenta la bomba de calor no supera los 0.042  $\Omega$ .**

**En caso necesario, contacte a su proveedor de electricidad para conocer la impedancia de su instalación.**

**Si el proveedor de electricidad no puede proponer ninguna solución, esto puede provocar pequeñas pérdidas de tensión en la instalación eléctrica durante el arranque de la bomba de calor.**



**La presión del circuito no debe exceder los 2bar**

## Instalación

### *Puesta en marcha*

### Lugar de instalación

 **El aparato debe ser instalado en el exterior a más de 3 m del vaso de la piscina según las leyes en vigor. (NF C 15 100).**

Mantener 1 m el espacio libre delante de las rejillas verticales de aspiración de aire y 3 m a la salida del ventilador en un espacio libre.

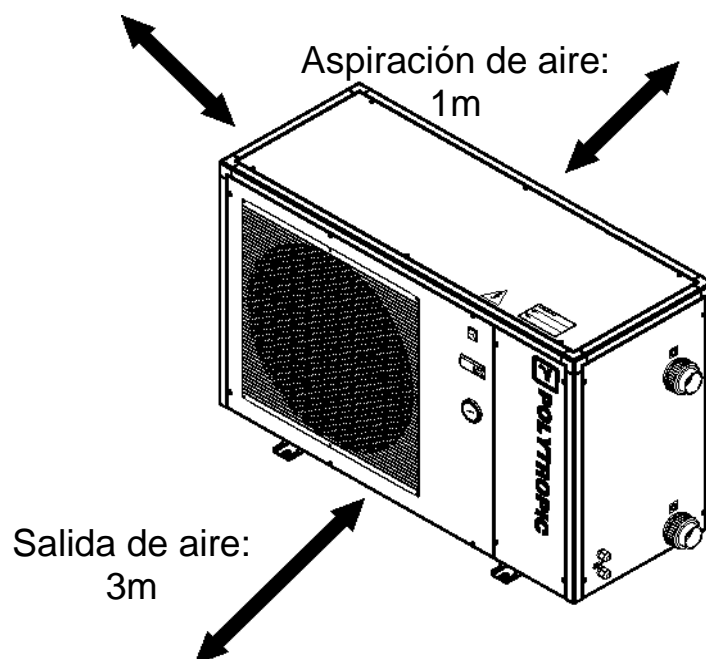

Verificar que la salida del aire no tenga con obstáculos que causen que el aire saliente entre de nuevo a la máquina.

Conservar espacio suficiente para acceder al control de la temperatura.

### Mando digital de pared

El mando digital viene originalmente fijada a la puerta de mantenimiento de la máquina, es posible instalarlo en una pared, utilizando la caja suministrada a tal efecto. Para ello:

- Desconecte el aparato de la fuente de alimentación y abra el panel superior.
- Compruebe el cable del mando digital y desenchúfelo (enchufe localizado en el cable - **no** tire del cable que sale de la parte posterior del mando!).
- Saque el mando de la máquina (empujando desde dentro hacia fuera).
- Instale la caja en la pared e instale el mando digital en su interior.
- Conecte el mando (instalado en la pared) a la máquina con el cable de extensión suministrado. Asegúrese de que el cable de extensión entre a través de los agujeros previstos a tal efecto en la máquina.
- Cierre la máquina, conecte la fuente de alimentación, enciéndala, y compruebe que el mando digital funciona correctamente.

## Para mejorar su instalación

Evitar orientar el flujo del aire ventilado hacia una zona sensible al ruido (ventana de una habitación por ejemplo).

Evitar colocar el aparato sobre una superficie sensible a las vibraciones.

Evitar colocar el aparato bajo un árbol o expuesto a proyecciones de agua o lodo ya que puedan complicar el mantenimiento.

Para un óptimo funcionamiento, las tuberías de agua de la bomba de calor hacia la piscina deben estar aisladas, sobre todo si la bomba de calor está muy lejos de la piscina.

## Conexión del circuito de agua

La bomba de calor debe estar conectada a un circuito de filtración a través de un a un by-pass. El by-pass debe estar formado de 3 válvulas.

El by-pass debe imperativamente estar colocado después de la bomba y la filtración.

Estas válvulas nos permiten regular el caudal del agua que pasa por la bomba de calor y aislar completamente la bomba de calor en caso de mantenimiento, sin cortar el flujo del agua filtrada.

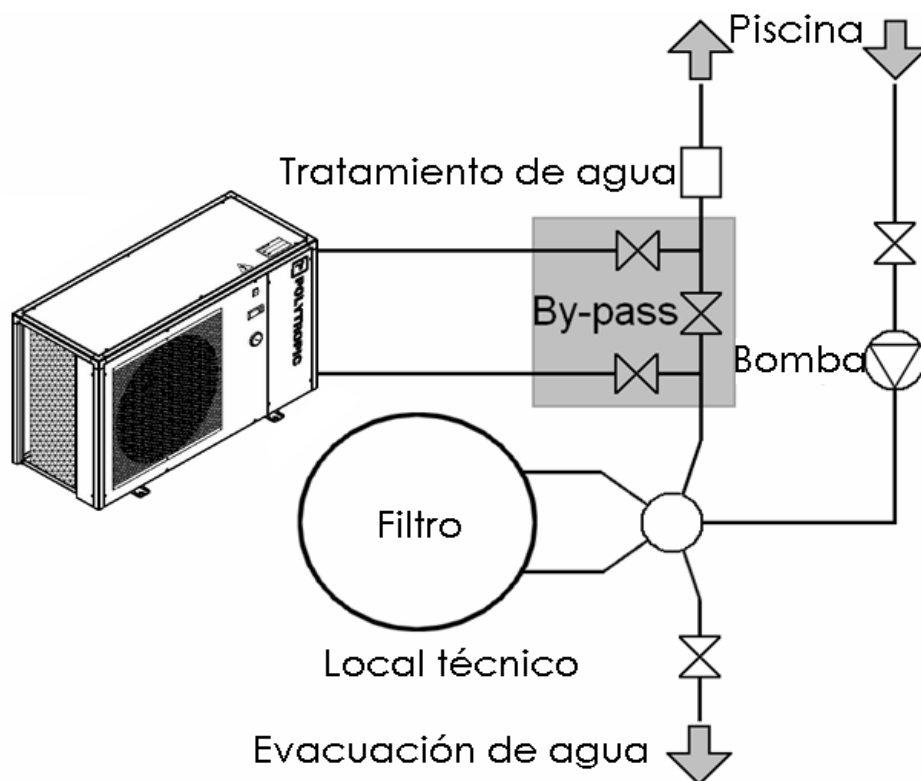

*Si su instalación incluye un tratamiento de agua con productos como cloro, bromo, sal,...etc. el by-pass debe de estar colocado antes del sistema de tratamiento de agua con una válvula anti-retorno entre el by-pass y el sistema de tratamiento del agua.*

Las entradas y salidas esta previstas para ser conectadas con tubo PVC (piscina) Ø50 mm rígido, a ser pegadas directamente sobre los medios empalmes de unión proporcionados.

Entrada de agua indicada por la etiqueta adhesiva:



Salida de agua indicada por la etiqueta adhesiva:



Los tubos deben estar colocados con un **soporte al muro**, a fin que el peso del by-pass y de los tubos no sean soportados únicamente por las conexiones de la bomba de calor!

## Conexiones eléctricas

La tensión eléctrica debe de corresponder a las indicaciones del aparato.

Las conexiones deben ser dimensionadas en función de la potencia del aparato y del estado de la instalación.

Modelo	Conexiones	Protección de alimentación	Longitud máxima de cable * según su sección:			
			2,5 mm <sup>2</sup>	4 mm <sup>2</sup>	6 mm <sup>2</sup>	10 mm <sup>2</sup>
S	3G 230 V	16 A	25 m	35 m	45 m	80 m
M	3G 230 V	20 A	-	30 m	40 m	70 m
XM	3G 230 V	25 A	-	25 m	35 m	60 m
L	5G 400 V	3 x 16 A	100 m	150 m	200 m	300 m
XL	5G 400 V	3 x 16 A	100 m	150 m	200 m	300 m

\*Longitud de cable máxima entre la bomba de calor y la protección de alimentación (Disyuntor diferencial curva D)



**Estos valores son dados a título indicativo, sólo la intervención de un electricista habilitado le permitirá determinar los valores adecuados a su instalación.**

**La línea eléctrica debe imperativamente llevar una toma de tierra y un disyuntor de corriente residual (diferencial) de 30 mA en protección de línea.**

*Existe una caja mural en opción, especialmente adaptada a cada máquina y que contiene el disyuntor y el diferencial.*



**Utilizar los prensacables y pasacables disponibles dentro de la bomba de calor para el paso de los cables.**

**La alimentación de la bomba de calor debe de tener un dispositivo de protección conforme con las leyes y normas.**

**Los cables eléctricos deben estar enterrados a 50 cm de profundidad (85cm bajo una ruta o camino) dentro de un ducto de protección eléctrica. Cuando el cable enterrado en el ducto cruza otro cable o conducto (gas, agua, etc) la distancia entre ellos debe ser superior a 20cm.**

**La alimentación de la bomba de calor debe estar equipada de un dispositivo de protección conforme a las leyes en curso**

## ***Detección de flujo de agua***

La bomba de calor debe de funcionar únicamente cuando hay presencia de agua que circule dentro de la misma. Para esto, las bombas de calor Polytropic están equipadas con un interruptor de flujo sensible a la presión del circuito hidráulico.

**Atención, si la máquina está instalada a un nivel mas bajo que el del vaso de la piscina (mas de 2m debajo del nivel del agua de la piscina) es posible que la presión residual impida que el dispositivo funcione correctamente. La máquina funcionará permanentemente.**

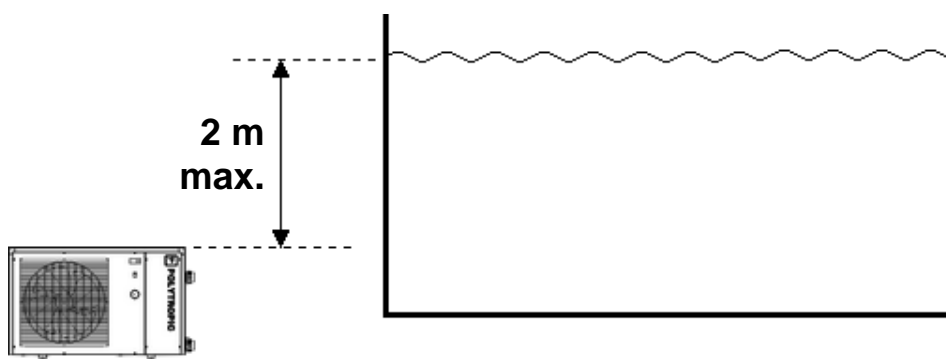

El interruptor de presión puede ser ajustado (por ejemplo: Si la maquina no se para cuando no hay flujo de agua).

Cuando la bomba de recirculación esta trabajando, el LED “flow” esta encendido.

Si no fuese el caso, ajuste el interruptor de flujo.

## ***Ajuste del interruptor de flujo***

- Apague el aparato, desconecte la fuente de alimentación y abra el panel superior.
- Revise el interruptor de flujo de agua (dentro del aparato, en el tubo de entrada de agua).
- Quite la protección de plástico.
- En el centro del interruptor de flujo de agua (parte octogonal), quitar la tapa de plástico para acceder al tornillo hexagonal (Allen).
- Ajuste el tornillo para detectar correctamente el flujo de agua: - Si la máquina sigue funcionando cuando la bomba de filtración se detiene
  - apriete el tornillo (1 / 2 vuelta).
- Si la máquina no se pone en marcha cuando la bomba de filtración comienza a floje el tornillo(1 / 2 vuelta).
  - Cierre el aparato.
- Conecte el aparato a la fuente de alimentación y encender la máquina. Compruebe si el LED "FLO" esta encendido cuando la bomba de filtración esta en marcha y si se apaga el LED “FLO” cuando la bomba de filtración se para.
- Si no es así, repita el procedimiento de configuración anterior en el orden correcto, hasta que el ajuste sea correcto.

## Configuración hidráulica

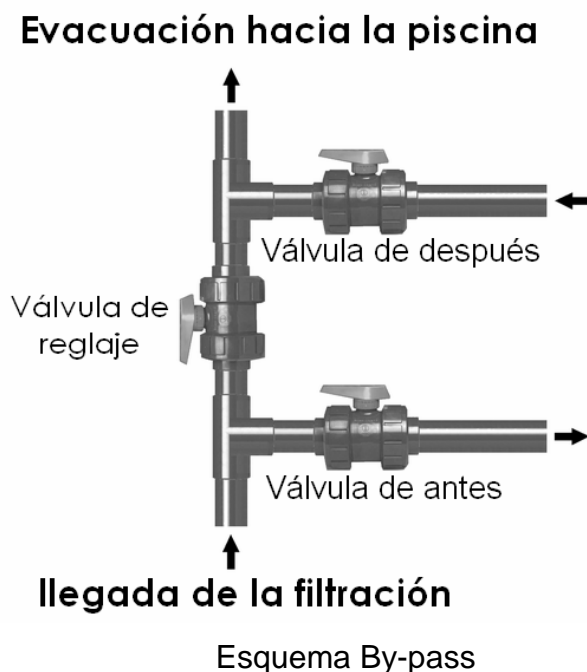

Una vez que el aparato esté unido al circuito del agua con el by-pass y unido al circuito eléctrico por un profesional asegúrese que:

- La máquina se encuentre en posición horizontal (nivelada).
- El circuito de agua debe estar bien conectado y libre de burbujas de aire que pudieran quedar en los tubos (sin fugas ni conexiones hidráulicas deterioradas y con los empalmes bien ajustados).
- El circuito eléctrico debe estar bien conectado (cables ajustados en los bordes y en el disyuntor intermedio), con un buen aislamiento y conectado a tierra.
- Las condiciones de instalación descritas anteriormente deben de ser respetadas.
- La temperatura exterior esta comprendida entre:
  - +5 y +35°C (Modelos Advance)
  - - 5 y +35°C (Modelos Master)
- La temperatura de agua debe estar entre 15 y 30°C

La máquina puede entonces ser puesta en marcha, para ello se debe seguir el orden de los siguientes pasos cada vez que la bomba de calor se ponga en funcionamiento al inicio de cada temporada:

- Abrir las 3 válvulas del by-pass, después cerrar a la mitad la válvula de ajuste
- Arrancar la bomba del sistema de filtración
- Conectar la bomba de calor eléctricamente y arrancarla con el interruptor de encendido/apagado en « I ».
- Verifique que la maquina se enciende y se apague junto con la bomba de filtración: Cuando la bomba de filtración no trabaja, el LED "FLO" se apagara. Si no se detecta el flujo de agua, por favor vea el capítulo « detección del flujo de agua ».
- La bomba de calor se encendera después de unos minutos.



- Regular la temperatura (Ver sección « Regulación »).
- Regular el caudal de agua (Ver sección « Regulación del caudal de agua »).

Después de unos minutos (tiempo de calentamiento del circuito) puede usted regular el caudal de agua como esta explicado mas a bajo (Ver « Regulación del caudal de agua »).

Una vez realizados estos pasos, se debe poner la cubierta y dejar la bomba de calor funcionar por algunos días, hasta que el agua alcance la temperatura deseada.



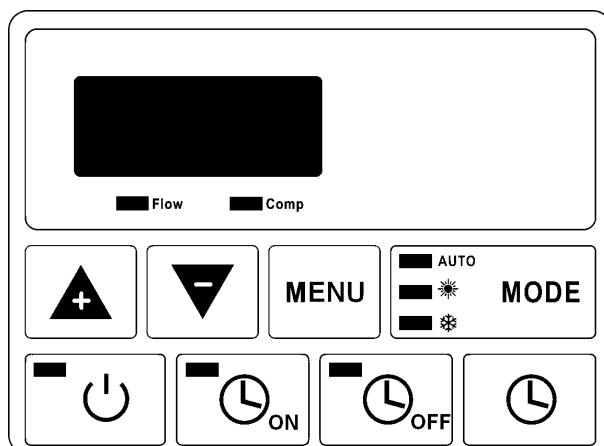



### Encendido / Apagado

La tecla  enciende o apaga la maquina. (¡Atención! Cuando se enciende o se apague la maquina, ella puede tardar unos minutos en activarse o desactivarse.)



### Modos de funcionamiento

La tecla  es para elegir el modo de funcionamiento de la bomba de calor.



Para elegir un modo de funcionamiento, presione esta tecla hasta que la luz LED correspondiente aparece en la pantalla.

- **Auto:** Modo de calentamiento y enfriamiento automático.  
Mantiene la temperatura del agua entre la temperatura de consigna del calentamiento y del enfriamiento (+ o - 2°C).
-  : Modo de calentamiento.  
Mantiene la temperatura del agua a la temperatura de consigna del calentamiento (+ o - 2°C).
-  : Modo de enfriamiento.  
Mantiene la temperatura del agua a la temperatura de consigna del enfriamiento (+ o - 2°C).

### Ajuste del calentamiento







- Ponga la maquina en modo de calentamiento (vea « modos de funcionamiento »).
- Presione , aparecerá la temperatura de consigna.
- Ajuste el valor con  y . Se guarda automaticamente después de unos segundos.

### Ajuste de enfriamiento

- Ponga la maquina en modo de enfriamiento (vea « modos de funcionamiento »).
- Presione , aparecerá la temperatura de consigna.
- Ajuste el valor con  y . Se guarda automaticamente después de unos segundos.











## Ajuste de hora

Para ajustar la hora:











- Presione  una vez (el tiempo esta parpadeando).
- Presione  una segunda vez (las horas están parpadeando). Ajústelas con  y .
- Presione  una tercera vez (los minutos están parpadeando). Ajústelos con  y .

## Ajuste del temporizador encendido/apagado

### Ajuste temporizador encendido

- Presione  una vez (el tiempo esta parpadeando).
- Presione  una segunda vez (las horas están parpadeando). Ajústelas con  y .
- Presione  una tercera vez (los minutos están parpadeando). Ajústelos con  y .
- Cuando el ajuste esté hecho, el LED de la tecla  iluminara.
- Para cancelar el ajuste, presione la tecla  una vez, y la tecla  una vez (el LED de la tecla  se apagara).

### Ajuste temporizador apagado

- Presione  una vez (el tiempo esta parpadeando).
- Presione  una segunda vez (las horas están parpadeando). Ajústelas con  y .
- Presione  una tercera vez (los minutos están parpadeando). Ajústelos con  y .
- Cuando el ajuste esté hecho, el LED de la tecla  iluminara.
- Para cancelar el ajuste, presione la tecla  una vez, y la tecla  una vez (el LED de la tecla  se apagara).

## Otros parámetros

La tecla  ayuda a verificar los parámetros internos (no se pueden ajustar).



## Controlador digital leyenda

Pantalla	Explicación	Verificar	Solución (si no se resetea por si mismo)
OFF	Stand-by	-	-
Flow LED no esta encendida FLO EE3	No hay flujo de agua o el interruptor de flujo no detecta el flujo de agua.	- Verifique si la bomba de filtración esta trabajando. - Verifique el ajuste del by-pass. Verificar ajuste interruptor de flujo	(Contacte su proveedor)
EE4	Error fase (400V bomba trifásica)	Invierta 2 fases de la alimentación.	
EE6	Compresor salida demasiada grade.	- Verifique si la bomba de filtración esta trabajando. - Verifique el ajuste del by-pass.	
EE7	Memoria problema.	Cambio la carta electrónica.	
EE8	Error de comunicación.	Verifique la conexión eléctrica entre el controlador y la tarjeta electrónica de la bomba.	
PP1	Error sonda (agua entrada)	Verifique la conexión de la sonda.	
PP3 (PP10)	Error sonda (evaporador)		
PP4 (PP11)	Error sonda (compresor entr.)		
PP5	Error sonda (ambiente)		
PP6 (PP8)	Demasiada grande diferencia de temperatura entre entrada y salida da agua.	- Verifique el ajuste del by-pass.	
PP7	Protección deshielo.	Temperatura de ambiente es más baja que la temperatura minima del rango de funcionamiento de la bomba.	- Apague la bomba para unos minutos. - Encienda la bomba.
HP / HP2 PP9 / PP12	Protección de alta presión	- Verifique el ajuste del by-pass. Verificar ajuste interruptor de flujo	
LP / LP2 PP9 / PP10	Protección de baja presión	- Verifique el nivel de gas (el manómetro tiene que estar entre 0,5 y 1 cuando la bomba esta apagada). Temperatura de ambiente es más baja que la temperatura minima del rango de funcionamiento de la bomba.	

## Regulación del caudal del agua

Para conseguir una optimización del calentamiento y ahorrar energía, es conveniente regular el caudal del agua que pasa por la bomba de calor.

La regulación debe efectuarse en función de lo que indica el manómetro de alta presión. El ajuste se hace cerrando o abriendo la válvula de ajuste del by-pass.

- Para aumentar la presión del manómetro: Es necesario hacer pasar menos flujo de agua por la bomba de calor :
  - Abrir paulatinamente la válvula de ajuste del by-pass.
- Para disminuir la presión del manómetro: Es necesario pasar mas flujo de agua por la bomba de calor
  - Cerrar paulatinamente la válvula de ajuste del by-pass.

En funcionamiento normal, las válvulas de entrada y salida deben estar completamente abiertas.

### Presión normal

Tanto el caudal de agua de la bomba de calor como la presión del fluido dentro de la máquina, son dependientes el uno del otro.

Para conseguir una potencia de calor máxima de la bomba de calor, el valor del caudal a título indicativo, es de 5 - 7m<sup>3</sup>/h, o sea alrededor de 100l/min.

**Esto corresponde a la posición del indicador del manómetro en la zona verde marcada como: "CORRECT" entre 1,5 y 2.**

**Mantenga el caudal de agua a 1,5 cuando el agua esta fria (al inicio de temporada) y entre 1,5 y 2 cuando el agua esta entre 28-30°C**

¡Atención! La bomba tiene que trabajar unos minutos hasta que se estabiliza la presión interna.

### Presión anormal

Si la presión del manómetro es muy alta o muy baja, esto significa que el caudal de agua dentro de la bomba de calor es inadecuado.

En este caso hay que abrir o cerrar progresivamente la válvula de ajuste del by-pass, para que la presión se regule dentro del intervalo preconizado.

El manómetro de presión tiene que marcar un valor entre 0.5 y 1 cuando la bomba esta apagada. Si el valor es 0, no arranque la maquina (contacte su proveedor).

### Frecuencia de regulación

El caudal que se debe conseguir dentro de la bomba de calor depende mucho más de la temperatura del agua que de la temperatura del aire.

Por lo tanto conviene regularlo:

- A la puesta en marcha de la bomba de calor cuando el agua esta a temperatura baja
- Una vez durante la fase de subida de la temperatura
- Cuando la temperatura deseada es alcanzada.

Después de esto, no es necesario regular más el caudal. Basta con verificar de vez en cuando la indicación del manómetro para asegurarse de que todo funciona normalmente y que el flujo de agua no ha cambiado considerablemente.



## **Invernaje**

Para el invernaje de la bomba de calor, es imprescindible:

- Poner la bomba de calor fuera de tensión.
- Cerrar las válvulas de entrada y salida del by-pass.
- Vaciar y limpiar el intercambiador para prevenir futuros riesgos de degradación por hielo.

Para evitar esta degradación, es necesario evacuar toda el agua contenida en el depósito del intercambiador desconectando entrada y salida de la máquina.

- Proteger la máquina con una lona impermeable.

En opción se cuenta con fundas para cada modelo de maquina. Disponibles sobre pedido.

## **Calidad del agua (Standard)**

Los estándares de la calidad del agua recomendados deben ser respetados:

- Concentración del cloro 2,5 ppm
- Nivel de pH 6,9 a 8

Para un tratamiento de tipo " Cloro choque" o equivalente, es imperativo aislar la bomba de calor del circuito de filtración durante el tratamiento, cerrando las válvulas de entrada y de salida, y abriendo la válvula de regulación.

**MUY IMPORTANTE: La garantía puede ser anulada si el nivel de concentración de los productos químicos no son mantenidos dentro de los límites mencionados.**

No introducir los productos químicos (cloro, ácido, etc.) directamente en el filtro de la bomba! Esto producirá una carga altamente corrosiva que podría dañar el calentamiento y causar la pérdida total de la bomba de calor.

## **Calentamiento**

### **Subida de la temperatura**

Cuando esté interesado en utilizar su piscina al principio de la temporada, debe de aislar su bomba de calor del circuito de filtración:

- Cerrar las válvulas de entrada y salida del by-pass.
- Abrir la válvula de regulación.
- Después, proceder a todas las operaciones iniciales habituales (llenado, tratamiento, limpieza del filtro...) Poner la bomba de filtración en marcha.
- Abrir las válvulas del by-pass. Poner la bomba de calor en marcha, regular la temperatura y regular el caudal de agua.
- Cubrir la piscina con una lona isotérmica.

Dejar la bomba de filtración y la bomba de calor funcionando continuamente hasta que la temperatura deseada del agua sea alcanzada (entre 48 horas a una semana según las condiciones climáticas y geográficas).

No olvidar regular también el caudal durante la subida de la temperatura del agua.

El tiempo de incremento de la temperatura del agua varía según la ubicación de su piscina, tipo de cubierta, del sol y de varios factores del medio ambiente que la rodea.



## Mantenimiento de la temperatura

Una vez que la temperatura deseada se alcance, se puede reducir el período de filtración de acuerdo a los requisitos de temperatura (de 8 a 10 horas al día como mínimo durante el verano). La bomba de calor se reiniciará automáticamente cuando sea necesario. El período mínimo de funcionamiento depende de la temporada, póngase en contacto con su distribuidor para obtener más información.

Si la temperatura disminuye y la máquina funciona cada vez que la bomba de filtración está en marcha: aumentar el tiempo de filtración.

Usted debe usar una cubierta térmica, es muy importante para evitar la pérdida innecesaria de calor.

**IMPORTANTE:** Una piscina sin cubierta perderá cuatro veces más energía térmica que una piscina cubierta.

La configuración de la bomba de calor se calcula para una piscina cubierta.

## Mantenimiento

Antes de cualquier intervención, es necesario detener el equipo algunos minutos antes de cualquier control de presión. La presión y la temperatura elevada cuando la bomba de calor acaba de pararse en ciertas partes del circuito frigorífico pueden provocar quemaduras graves.

### Efectuar al menos una vez por mes las operaciones siguientes:

- Limpieza del evaporador de la bomba de calor (con un pincel suave o un poco de agua dulce)

**Nunca utilizar un limpiador a alta presión.**

- Verificar las conexiones eléctricas y la conexión a tierra
- Apretar todos los tornillos de la máquina y los bornes de conexiones eléctricas.
- Verificación de la presencia de fluido frigorífico (cuando la máquina no esta funcionando el indicador del manómetro debe ser superior a 0.5)

### Efectuar al menos una vez al año las operaciones siguientes:

- Control de ajustes
- Control de seguridad
- Verificación de conexiones eléctricas y de conexión a tierra
- Verificación del nivel de suciedad del intercambiador y si es necesario, lavarlo contra corriente con un poco de agua

Para la limpieza eventual de la carrocería, utilizar jabón suave y agua.

**¡No utilizar solventes!**



## Servicio Técnico de Post-Venta

En el caso de algún problema técnico con la bomba de calor Polytropic, el procedimiento será el siguiente:

- Anotar la siguiente información, indispensable para el Servicio Técnico:
  - Número de serie de la máquina
  - Valor de presión del manómetro cuando la máquina esta parada
  - Valor de presión del manómetro cuando la máquina esta en funcionamiento
  - Posición del botón de encendido y si está iluminado
  - Información respecto a los parámetros del display
  - El valor programado para la temperatura
  - Si el ventilador funciona o no
  - Posición de las válvulas del by-pass
- Contactar a su revendedor y comunicarle estas informaciones así como las dimensiones de su piscina, su número de contacto y la falla constatada

Si este procedimiento es respetado, su revendedor contactará al hotline de Polytropic y le comunicará todas estas informaciones a fin de permitir obtener el mejor diagnóstico posible.

La solución propuesta por Polytropic será normalmente implementada a la brevedad posible en medida de la gravedad del problema.

**IMPORTANTE: El incumplimiento de estas condiciones cancela la garantía.**

Hotline France : +33 (0) 4 78 56 93 96

Hotline España: +33 (0) 4 78 56 93 95

Hotline U.K.: +33 (0) 4 78 56 93 95

Hotline Deutschland : +33 (0) 4 78 56 93 95

## Datos técnicos

Modelo	Advance S	Advance M	Master S	Master M	Master XM	Master L	Master XL
<b>Potencia calentamiento (Agua 26°C / Aire 24°C)</b>	9,4 kW	13,6 kW	9,4 kW	13,6 kW	16,5 kW	21,5 kW	35,0 kW
<b>Potencia calentamiento (Agua 26°C / Aire 15°C)</b>	8,0 kW	12,0 kW	8,0 kW	12,0 kW	15,0 kW	20,0 kW	30,0 kW
<b>Potencia calentamiento (Agua 26°C / Aire -3°C)</b>	Fuera del rango de temperatura de funcionamiento.		4,1 kW	7,3 kW	8,5 kW	11,3 kW	18,2 kW
<b>Rango de temperatura de funcionamiento</b>	+5°C → +35°C		-5°C → +35°C				
<b>Conexiones hidráulicas</b>	G1 ½"						G2"
<b>Caudal de agua</b>	3 – 6 m³/h	5 – 8 m³/h	3 – 6 m³/h	5 – 8 m³/h	5 – 8 m³/h	7 – 11 m³/h	11 – 16 m³/h
<b>Intensidad nominal (Máximo)</b>	8,6 A (12,9 A)	12,9 A (19,4 A)	8,6 A (12,9 A)	12,9 A (19,4 A)	16,0 A (24,0 A)	7,2 A (10,8 A)	10,4 A (14,2 A)
<b>Alimentación</b>	230 V / 1~ 50 Hz					400 V / 3~ 50 Hz	
<b>Ventilador</b>	50 W 850 RPM					2 x 90W 850 RPM	2 x 220W 830 RPM
<b>Refrigerante</b>	1300 g (R410a)	1300 g (R410a)	1300 g (R410a)	1900 g (R410a)	2000 g (R410a)	2300 g (R410a)	2x 2500 g (R410a)
<b>Nivel de ruido (TUV ISO/EN 354)</b>	53 dB (1 m)	54 dB (1 m)	53 dB (1 m)	54 dB (1 m)	54 dB (1 m)	57 dB (1 m)	62 dB (1 m)
	33 dB (10 m)	34 dB (10 m)	33 dB (10 m)	34 dB (10 m)	34 dB (10 m)	37 dB (10 m)	42 dB (10 m)
<b>Peso</b>	60 kg	90 kg	60 kg	90 kg	100 kg	133 kg	230 kg



Al final del ciclo de vida del producto es absolutamente necesario que la máquina se entregue a un profesional (técnico de refrigeración) para el deshecho de la misma siguiendo las normas establecidas (reciclaje del refrigerante y de los metales).





# Dimensiones

## Modelo S

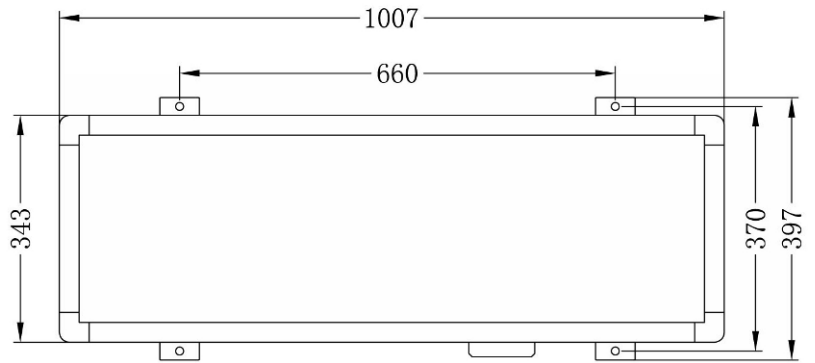
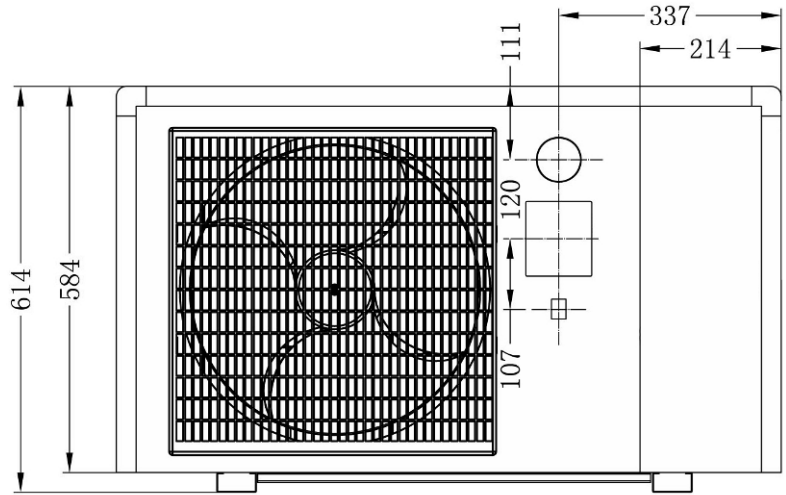
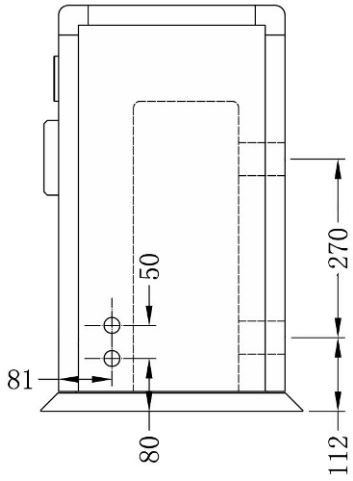



Modelo M / XM

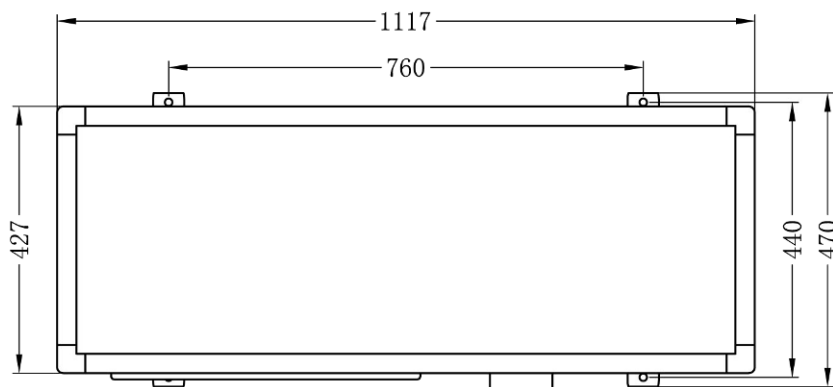
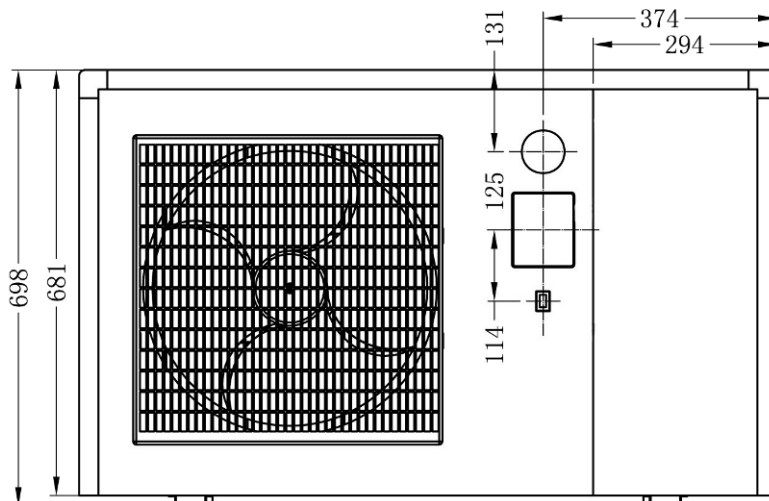
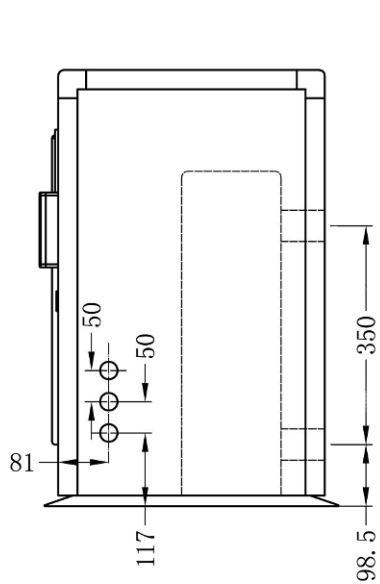

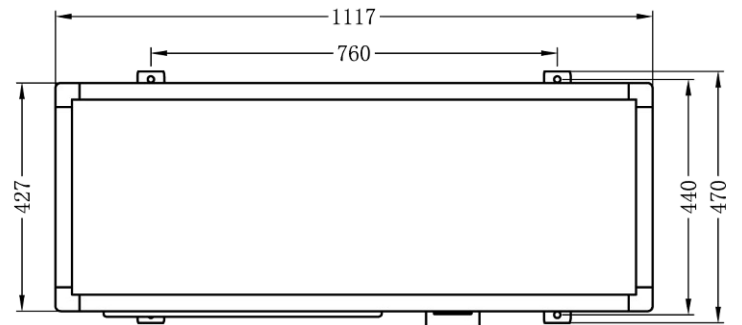
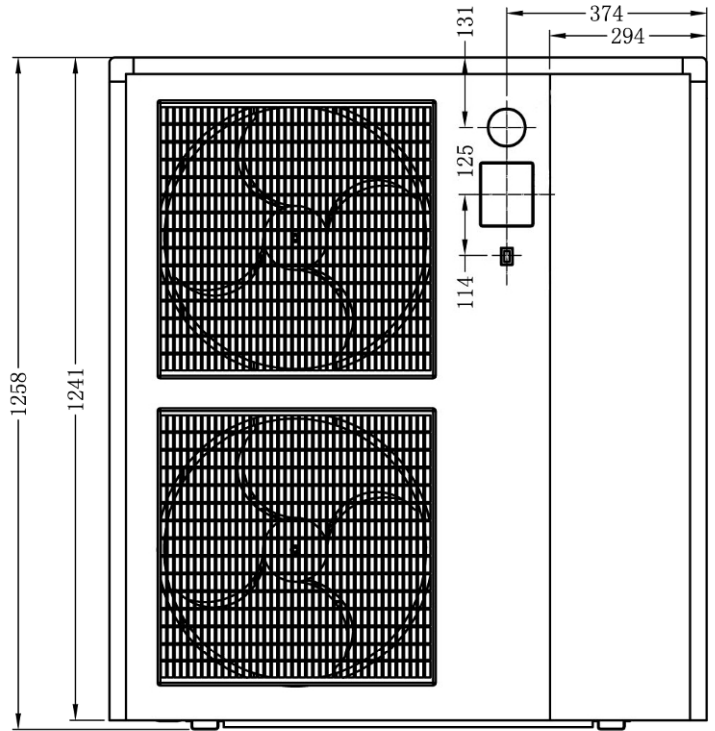
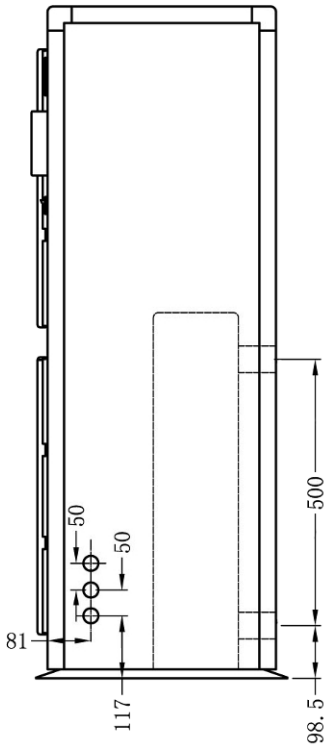

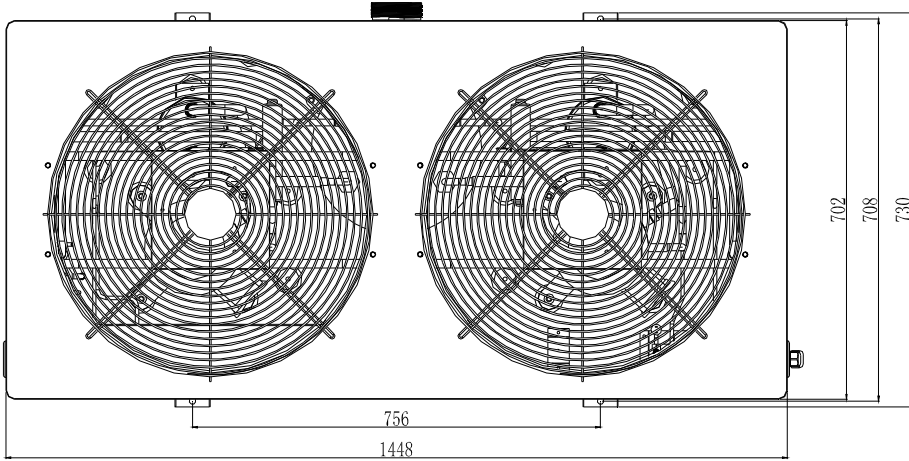
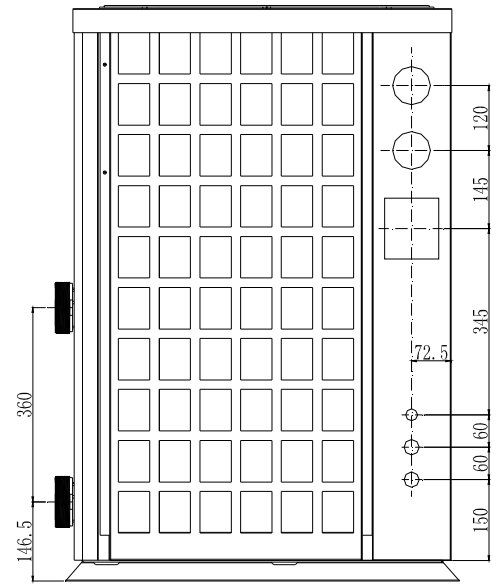
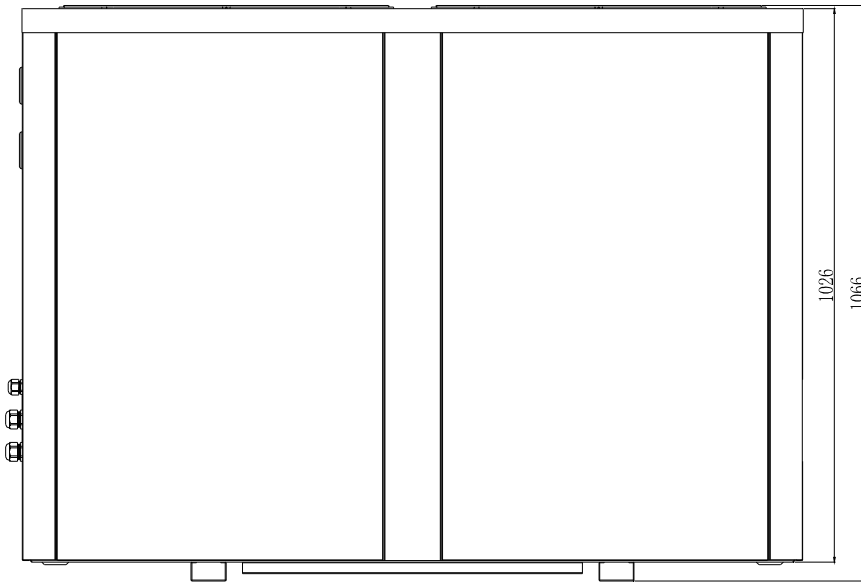

## Esquema eléctrico

Conexiones:

- L : Línea
- N : Neutro
- : Suelo
- P1 : Neutro de bomba de filtración (opcional)
- P2 : Línea de bomba de filtración (opcional)
- HR : Contacto de calentador eléctrico (opcional)

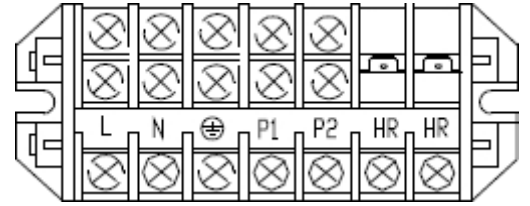

### Modelo Advance

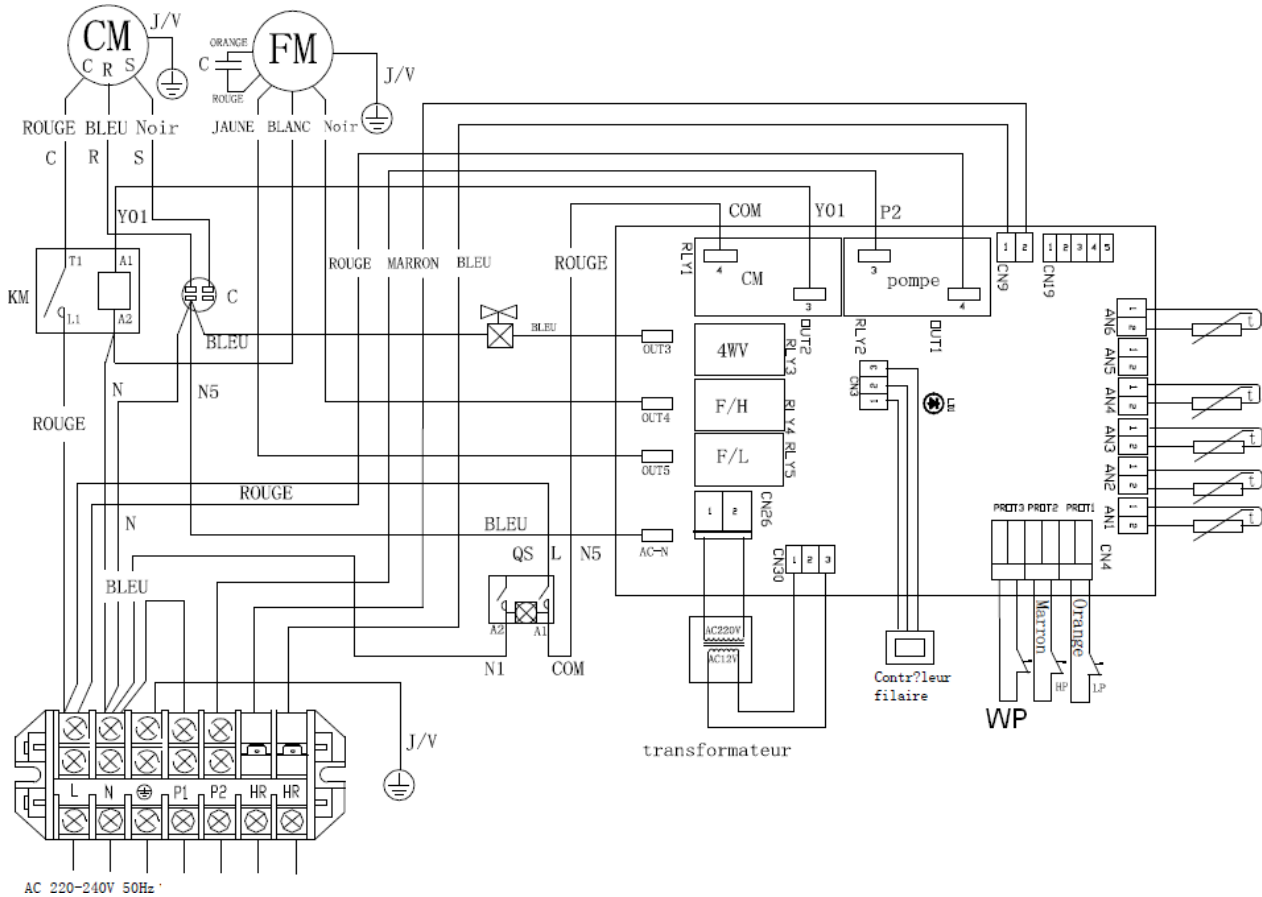

<b>CM</b>	Compresor	<b>AN1</b>	Temperatura de ambiente
<b>FM</b>	Motor de ventilador	<b>AN2</b>	Temperatura del evaporador
<b>4WV</b>	Válvula de cuatro vias	<b>AN6</b>	Temperatura de agua saliente
<b>KM</b>	Contactor	<b>AN4</b>	Temperatura de agua entrante
<b>D</b>	Controlador de cables	<b>PROT2</b>	Interruptor de alta presión
<b>L / N</b>	Alimentación	<b>PROT1</b>	Interruptor de baja presión
<b>AN3</b>	Temperatura de gas retroceso	<b>PROT3</b>	Interruptor de presión de agua

# Modelo Master S, M, XM

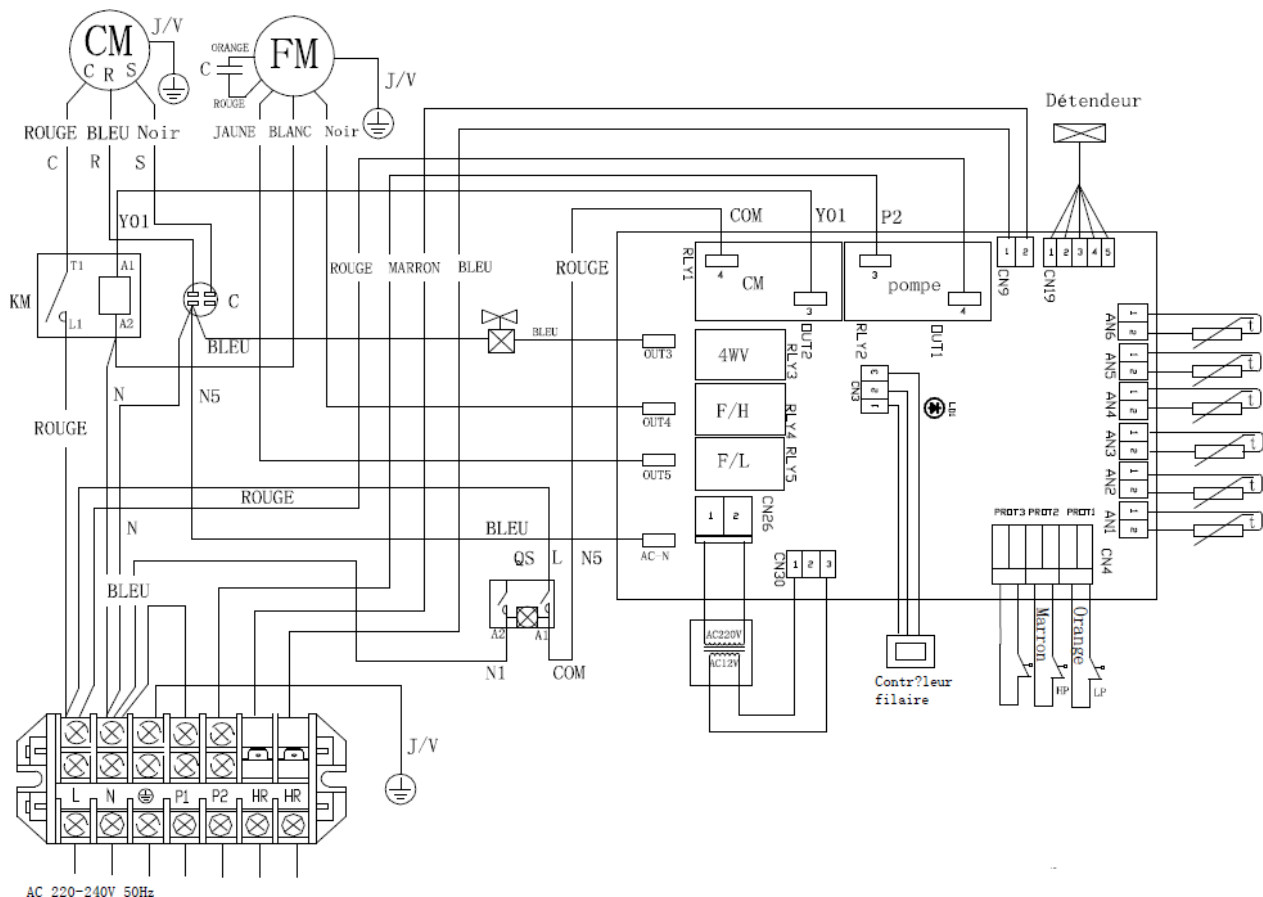

<b>CM</b>	Compresor	<b>AN1</b>	Temperatura de ambiente
<b>FM</b>	Motor de ventilador	<b>AN2</b>	Temperatura del evaporador
<b>4WV</b>	Válvula de cuatro vias	<b>AN6</b>	Temperatura de agua saliente
<b>KM</b>	Contactador	<b>AN4</b>	Temperatura de agua entrante
<b>D</b>	Controlador de cables	<b>PROT2</b>	Interruptor de alta presión
<b>L / N</b>	Alimentación	<b>PROT1</b>	Interruptor de baja presión
<b>AN3</b>	Temperatura de gas retroceso	<b>PROT3</b>	Interruptor de presión de agua

# Modelo Master L

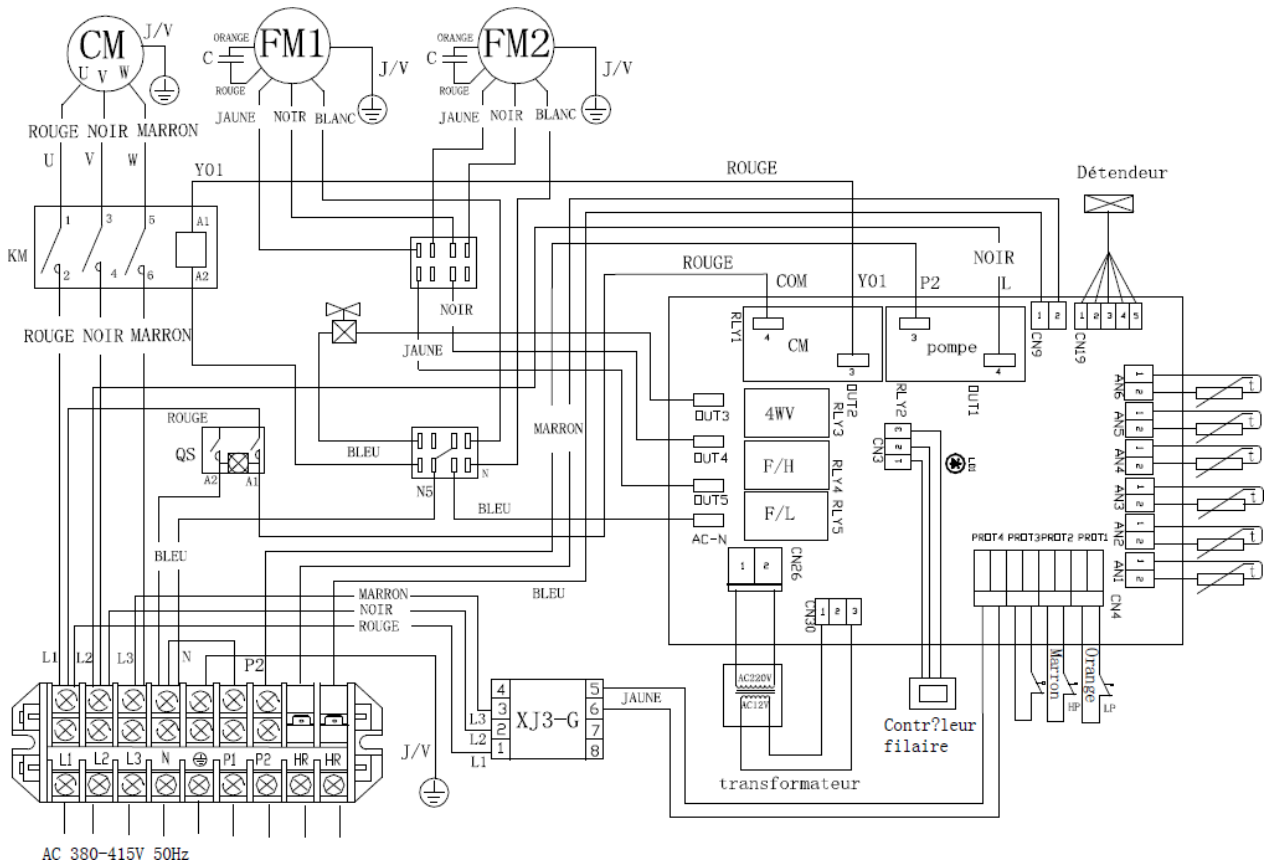

<b>CM</b>	Compresor	<b>AN1</b>	Temperatura de ambiente
<b>FM</b>	Motor de ventilador	<b>AN2</b>	Temperatura del evaporador
<b>4WV</b>	Válvula de cuatro vias	<b>AN6</b>	Temperatura de agua saliente
<b>KM</b>	Contactor	<b>AN4</b>	Temperatura de agua entrante
<b>D</b>	Controlador de cables	<b>PROT2</b>	Interruptor de alta presión
<b>L / N</b>	Alimentación	<b>PROT1</b>	Interruptor de baja presión
<b>AN3</b>	Temperatura de gas retroceso	<b>PROT3</b>	Interruptor de presión de agua

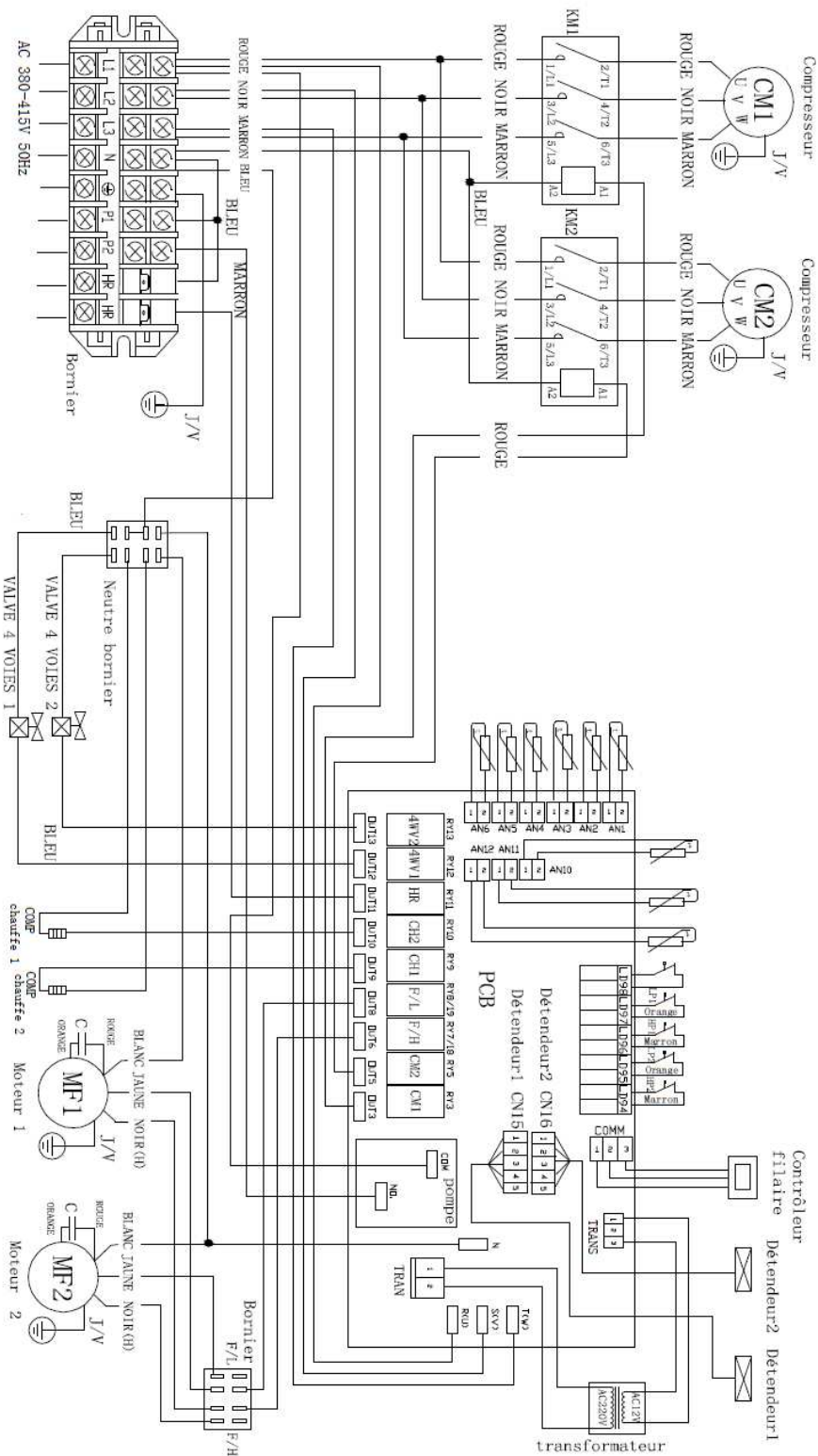

<b>CM</b>	Compresor	<b>AN3</b>	Temperatura de ambiente
<b>FM</b>	Motor de ventilador	<b>AN2 / AN11</b>	Temperatura del evaporador
<b>4WV</b>	Válvula de cuatro vias	<b>AN6</b>	Temperatura de agua saliente
<b>KM</b>	Contacto	<b>AN5</b>	Temperatura de agua entrante
<b>D</b>	Controlador de cables	<b>LD96 / LD94</b>	Interruptor de alta presión
<b>L / N</b>	Alimentación	<b>LD97 / LD95</b>	Interruptor de baja presión
<b>AN4 / AN10</b>	Temperatura de gas retroceso	<b>LD98</b>	Interruptor de presión de agua



---

# Schwimmbad-Wärmepumpe

---

## Betriebsanleitung

Advance  
Master







# Inhaltsverzeichnis

<b>Wichtiger Hinweis .....</b>	<b>92</b>
Symbole der Bedienungsanleitung .....	92
Geliefertes Produkt und allgemeine Einsatzbedingungen.....	92
Geliefertes Produkt und allgemeine Einsatzbedingungen.....	92
Lagerung, Transport und Verpackung .....	93
Normenkonformität.....	93
Maschinenbelastbarkeit.....	94
<b>Einbau .....</b>	<b>95</b>
Einbaubedingungen .....	95
Wasseranschluss .....	96
Elektrischer Anschluss .....	97
Wasserflusswächter .....	98
Einstellung Flusswächter.....	98
<b>Betrieb.....</b>	<b>99</b>
Wasseranschluss .....	99
Einstellung digitales Steuergerät .....	101
Einstellung Wasserdurchsatz .....	104
Überwinterung.....	105
Wasserqualität .....	105
Heizung.....	105
Wartung (durch einen qualifizierten Fachmann) .....	106
<b>Technischer Kundendienst.....</b>	<b>107</b>
<b>Technische Daten .....</b>	<b>108</b>
Abmessungen .....	109
Elektrische Schaltpläne .....	113

## Wichtiger Hinweis

Lesen Sie vor Inbetriebnahme des Gerätes unbedingt diese Bedienungsanleitung aufmerksam durch.

### ***Symbole der Bedienungsanleitung***

#### Information

*Die Texte in Kursivschrift geben Zusatzinformationen an, die bestimmte Anweisungen erklären sollen.*

#### Gerätesicherheit

**Die eingerahmten Texte sind sicherheitsrelevante Anweisungen zum Gerät.**

#### Personensicherheit



**Das nebenstehende Symbol zusammen mit einem eingerahmten Text steht für eine für die Personensicherheit relevante Anweisung.**

### ***Geliefertes Produkt und allgemeine Einsatzbedingungen***

Die Installation der Wärmepumpe, die Handhabung und Reparaturen sollten von einem qualifizierten Fachmann durchgeführt werden -

d.h. einer mit Schwimmbadheizung mittels Wärmepumpentechnik und Polytropic Produkten vertrauten Person.

#### Gebrauch, Wartung



**Dieses Gerät ist nicht für den Gebrauch durch Personen (inklusive Kindern) mit physischen, sensorischen oder geistigen Behinderungen, oder Personen, denen es an Erfahrung und Wissen in diesem Bereich fehlt, bestimmt. Es sei denn, diese Personen werden von einer für ihre Sicherheit verantwortlichen Person über den adequate Gebrauch instruiert und beaufsichtigt.**

**Stellen Sie sicher, dass Kinder nicht mit dem Gerät spielen.**

### ***Geliefertes Produkt und allgemeine Einsatzbedingungen***

Das Gerät und alle seine Komponenten werden unabhängig von der Beförderungsart auf Gefahr und Risiko des Empfängers versandt. Wenn dieser Transportschäden feststellt, muss er sofort auf dem Lieferschein des Spediteurs schriftliche Vorbehalte anmelden und diese innerhalb von 48 Stunden per Einschreiben an den Spediteur bestätigen.

Die Wärmepumpe, auf die sich diese Bedienungsanleitung bezieht, ist nur zum Erwärmen des Wassers privater Schwimmbecken bestimmt. Bei anderweitiger Verwendung kann Polytropic nicht haftbar gemacht werden.

Diese Bedienungsanleitung gehört zur Schwimmbecken-Wärmepumpe, die sie beschreibt; sie muss vor dem Gebrauch der Wärmepumpe gelesen werden, damit die Garantie wirksam ist.

Die darin gegebenen Sicherheitshinweise müssen genauestens befolgt werden.

Stellen Sie sicher, dass die Pumpe wirklich mit der Anlage kompatibel ist, bevor Sie sie anschließen.

Stellen Sie sicher, dass die Netzspannung der auf dem Typenschild angegebenen Spannung entspricht, bevor Sie das Gerät ans Stromnetz anschließen.

Bevor Sie Wartungs-, Reparatur- oder Korrekturarbeiten durchführen, ziehen Sie stets den Netzstecker des Gerätes heraus und wenden Sie sich an einen Fachmann.

Polytropic lehnt jede Haftung für Schäden durch Nichteinhaltung der erteilten Anweisungen oder durch Bedienungs-, Installations- oder Verwendungsfehler ab.

Sie sollten die Pumpe nicht in korrosivem Milieu, nahe dem Meer, salzigen Dämpfen ausgesetzt, nahe dem Chlorkammeraum oder anderen korrosiven Materialien aufstellen.

Diese Bedienungsanleitung kann ohne vorherige Benachrichtigung jederzeit geändert werden.

### **Lagerung, Transport und Verpackung**



Das Gerät muss, wie auf der Packung vermerkt, aufrecht verpackt und gelagert werden.

Eine liegende Lagerung, auch nur zeitweilig, wird das Gerät beschädigen.

Jegliche Beschädigung durch unsachgemäße Verpackung oder Lagerung wird von der Garantie ausgeschlossen.

Polytropic bittet seine Kunden, die Verpackung (Karton + Polystyrol + Palette) während der Garantiedauer aufzubewahren, um eine Beschädigung während einer etwaigen Rücksendung oder eines Transports innerhalb dieses Zeitraumes zu vermeiden.

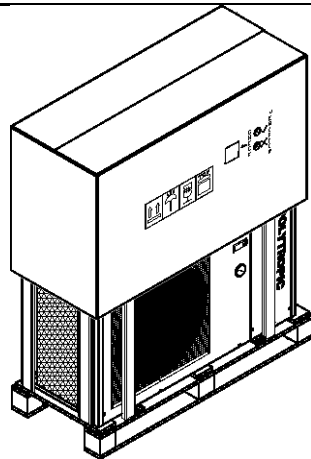

Korrekte Verpackungs- und Lagerungsposition.

### **Normenkonformität**

#### **EG-Konformitätserklärung**

Die Polytropic Wärmepumpen entsprechen den folgenden Richtlinien:

- Elektromagnetische Verträglichkeit 2004/108EC
- Niederspannungsrichtlinie 2006/95/EC
- Druckapparatur 97/23/CE
- Geräuschentwicklung 200/14/CE
- Harmonisierte Normen NF EN 60335.1,2.40

#### **Elektrische Installation**

Französische Standard Installations-Referenznorm NF C 15 100

Obwohl das Gerät allen Sicherheitsvorschriften entspricht, bleibt eine Restgefahr bestehen:

- Gerät unter elektrischer Spannung
- Teile in Bewegung mit automatischem Start (Ventilator)
- scharfe Kanten (Verdampfer)



**Um Unfälle zu vermeiden, sorgen Sie dafür, dass Kinder und Haustiere keinen Zugang zum Gerät haben, bedecken Sie das Gerät nicht, wenn es in Betrieb ist, fassen Sie weder mit Ihren Fingern noch mit irgendeinem Gegenstand ins Innere.**  
**Lassen Sie zum Gerät haben, und lassen Sie es niemals ohne eines seiner Gehäuseteile laufen.**

### Druckregler

Die Polytropic Wärmepumpe ist mit einem Sicherheitsdruckregler HP ausgestattet, der werkseitig auf 30 bar eingestellt ist.

### Maschinenbelastbarkeit

Um sicher zu sein, dass die adäquate Wärmepumpe für eine bestimmte Installation ausgesucht wird, muss Polytropic mittels eines Auwahldokuments (wird auf Anfrage zugeschickt) die entsprechende Größe der Wärmepumpe bestätigen.

- Die "Advance" Serie ist für einen Betrieb zwischen +5°C Außentemperatur und 35°C mit Beckenabdeckung konzipiert.
- Die "Master" Serie ist für einen Betrieb zwischen -5°C Außentemperatur und 35°C mit Beckenabdeckung konzipiert.

Wenn die Maschine bei Umgebungstemperaturen unter 0°C betrieben wird, speziell bei hohen Wassertemperaturen, empfiehlt sich, zusätzlich einen Elektroheizer anzuschliessen (fragen Sie Ihren Verkäufer)

Bezüglich einer Produktwahl, welche nicht durch Polytropic geprüft wurde, und welche ausserhalb der oben genannten Temperaturbereiche arbeitet, lehnt Polytropic jegliche Haftung in Bezug auf fehlendes Leistungsverhalten ab.

**Vor Einbau der Wärmepumpe ist sicherzustellen, dass der Scheinwiderstand der Stromversorgung des Schwimmbeckens einen Wert von nicht mehr als 0.042 Ω**

**Erkundigen Sie sich ggf. bei Ihrem Stromversorgungsunternehmen.**

**Sollte dieses Ihnen nicht weiterhelfen können, kann es bei jeder Einschaltung der Wärmepumpe zu einem kurzen Spannungsabfall kommen.**



**Maximaler Wasserdruck: 2 bars (29 PSI).**

## Einbaubedingungen

### Einbauort

 Das Gerät muss gemäß den geltenden Gesetzen (NF C 15 100) im Freien und mehr als 2 bis 3,5 m vom Becken entfernt installiert werden

Stellen Sie das Gerät auf eine horizontale, stabile und feste Fläche (erstellen Sie gegebenenfalls einen Betonsockel).

Halten Sie mindestens einen Abstand von 1 m (40 ") an der Rückseite (Verdampfer Lufteinlass) und 3m (120 ") an der Vorderseite (Ventilator) auf einer komplett freien Fläche.

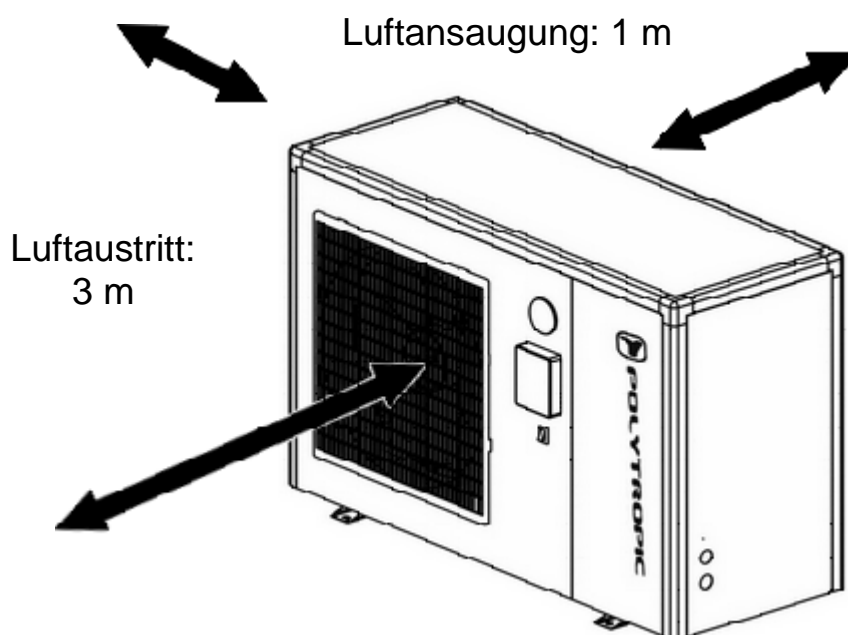

Lassen Sie ausreichend Platz, um zur Temperaturkontrolle zu gelangen.

Stellen Sie sicher, dass die von dem Gerät ausgestoßene Luft nicht wieder angesaugt wird.

### Wandmontage digitales Steuergerät

Das verkabelte Steuergerät ist normalerweise an der Wartungsabdeckung installiert. Es ist möglich, dieses mit der mitgelieferten Box an die Wand zu montieren. Dies geschieht wie folgt:

- Klemmen Sie die Maschine vom Stromnetz ab und öffnen Sie die obere Abdeckung.
- Suchen sie das Kabel des Steuergerätes und ziehen Sie es von dem dafür vorgesehenen Stecker ab. (ziehen Sie nicht an dem Kabel direkt beim Steuergerät!).
- Entnehmen Sie das Steuergerät durch Drücken von der Innen- zur Aussenseite.
- Montieren Sie die mitgelieferte Box an der Wand und installieren Sie darin das Steuergerät.
- Verbinden Sie das Steuergerät (von der Wandmontagebox) mit der Maschine durch die mitgelieferte Kabelverlängerung. Stellen Sie sicher, dass das Verbindungskabel durch die dafür vorgesehenen Plastikhülsen geführt wird.
- Schliessen Sie die obere Abdeckung, und verbinden Sie das Anschlusskabel mit dem Stromnetz. Schalten Sie die Maschine ein, und überprüfen Sie, ob das Steuergerät korrekt arbeitet.

## Damit alles perfekt ist

Vermeiden Sie, den Luftstrom des Ventilators auf einen lärmempfindlichen Bereich zu richten (Schlafzimmerfenster zum Beispiel).

Vermeiden Sie, das Gerät auf eine Fläche zu stellen, die Vibrationen an das Wohnhaus weitergeben kann.

Vermeiden Sie, das Gerät unter einen Baum zu stellen oder Spritzwasser und Schmutz auszusetzen, da dies die Instandhaltung erschweren könnte.

Für beste Betriebsleistung, vor allem bei langen Leitungslängen, sollten die Wasserrohre von der Wärmepumpe zum Schwimmbad isoliert werden.

## Wasseranschluss

Die Wärmepumpe wird mit einem Bypass an den Filterkreislauf angeschlossen.

Der Bypass muss unbedingt hinter der Pumpe und dem Filter platziert werden.

Der Bypass besteht aus 3 Ventilen.

Er ermöglicht es, den Wasserdurchsatz durch die Wärmepumpe zu regeln und die Wärmepumpe für die Wartung komplett vom Wasserkreislauf zu trennen, ohne den Wasserdurchsatz durch den Filter zu unterbrechen.

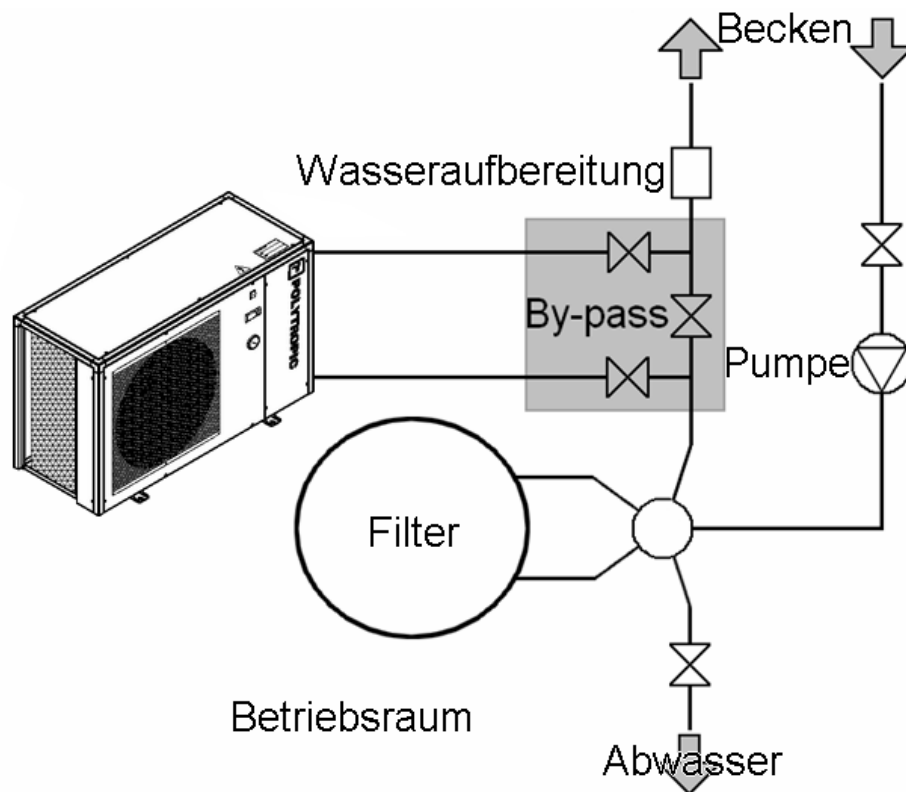

Wenn Ihre Anlage mit einer Wasseraufbereitung mit Produktezuleitung (Chlor, Brom, Salz,...) ausgerüstet ist, muss der Bypass vor der Wasseraufbereitung zusammen mit einem Rückschlagventil zwischen dem Bypass und der Wasseraufbereitung eingebaut werden.

Wasserein- und auslass sollten mit einem steifen PVC Druckrohr (für Schwimmbecken) Ø50 mm direkt mit den beigegeführten Verbindern verklebt werden.

Der Wassereinlass ist durch den folgenden Aufkleber gekennzeichnet:





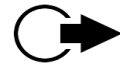

Der Wasserauslass ist durch den folgenden Aufkleber gekennzeichnet:

Die Wasserrohre müssen so am Boden oder an der Wand befestigt werden, dass die Wärmepumpe das Gewicht des durchlaufenden Wassers nicht tragen muss.

### Elektrischer Anschluss

Die elektrische Spannung muss der auf dem Gerät angegebenen Spannung entsprechen.

Die Anschlüsse müssen der Leistung des Geräts und dem Zustand der Installation entsprechen.

Modell	Anschlüsse	Sicherung Leitungsende	Maximallänge des Kabels* bei folgenden Querschnitten:			
			2,5 mm <sup>2</sup>	4 mm <sup>2</sup>	6 mm <sup>2</sup>	10 mm <sup>2</sup>
S	3G 230 V	16 A	25 m	35 m	45 m	80 m
M	3G 230 V	20 A	-	30 m	40 m	70 m
XM	3G 230 V	25 A	-	25 m	35 m	60 m
L	5G 400 V	3 x 16 A	100 m	150 m	200 m	300 m
XL	5G 400 V	3 x 16 A	100 m	150 m	200 m	300 m

Maximallänge des Kabels zwischen der Wärmepumpe und der Sicherung am Leitungsende (Fehlerstromschutzschalter der Ableiterklasse D)



**Diese Werte sind Richtwerte, nur ein befugter Elektriker kann die entsprechenden Werte für Ihre Installation ermitteln.**

**Die Stromleitung muss unbedingt geerdet sein und am Ende eine 30 mA Vorsicherung besitzen.**

Eine modellspezifische Elektrobox zur Wandmontage ist optional verfügbar. Diese enthält D Kurvenabsicherung und Differential.



**Verwenden Sie zur Kabelführung die Stopfbüchsen und Durchführungsbüchsen im Innern der Wärmepumpe.**

**Da dieses Gerät im Freien installiert wird, müssen entweder Polychloroprene-Kabel, oder Standardkabel, welche unbedingt in einem Schutzrohr liegen müssen, verwendet werden. Diese müssen in einer Tiefe von mindestens 50 cm verlegt werden. Falls ein Schutzrohr ein anderes Kabel oder eine Leitung (Wasser, Gas) kreuzt, muss eine Distanz von mindestens 20cm eingehalten werden.**

**Die Stromversorgung der Wärmepumpe muss gemäß der Gesetzgebung geschützt verlegt werden.**

## Wasserrückwächter

Die Wärmepumpe arbeitet nur, wenn ein Wasserdurchfluss gewährleistet ist. Alle Modelle sind mit einem Flusswächter ausgestattet.

**Achtung: Wenn das Gerät unterhalb des Niveaus der Wasseroberfläche des Schwimmbeckens (mehr als 2 Meter) installiert wird, könnte der Restdruck bewirken, dass der Flusswächter nicht korrekt funktioniert.**

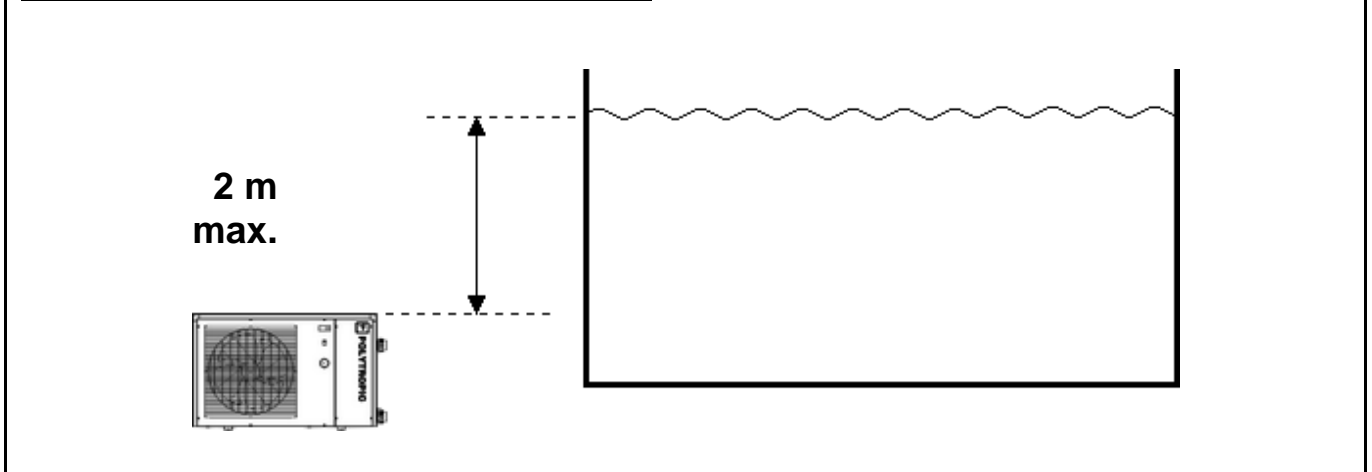

Der Flusswächter kann eingestellt werden (z.B.: Falls die Maschine nicht stoppt, wenn kein Wasserdurchfluss stattfindet)

Das „flow“ LED leuchtet auf, wenn die Wasserkreislaufpumpe eingeschaltet ist.

Falls dies nicht der Fall ist, stellen Sie den Flusswächter ein.

### Einstellung Flusswächter

- Schalten Sie die Maschine aus, klemmen Sie das Stromkabel ab und öffnen Sie die obere Abdeckung.
- Finden Sie den Flusswächter im inneren der Maschine beim Wassereinlassrohr.
- Nehmen Sie die Plastikkappe ab.
- Entfernen Sie die kleine Plastikabdeckung der Imbusschraube
- Stellen Sie die Schraube zur korrekten Erkennung des Wasserdurchsatzes ein.
  - Wenn die Maschine trotz abgestellter Filtrationspumpe nicht abschaltet:  
Drehen Sie nach rechts (1/2 Umdrehung)
  - Wenn die Maschine trotz eingeschalteter Filtrationspumpe nicht hochstartet:  
Drehen Sie nach Links (1/2 Umdrehung)
- Schliessen Sie die Maschine.
- Schliessen Sie die Maschine ans Stromnetz an und schalten Sie sie ein. Überprüfen Sie, ob das „FLO“ LED aufleuchtet, wenn die Filtrationspumpe eingeschaltet ist, und ob das „flow“ LED erlischt, wenn die Wasserkreislaufpumpe abgeschaltet ist.
- Falls dies nicht der Fall ist, wiederholen Sie die Schritte zur Einstellung des Flusswächters.

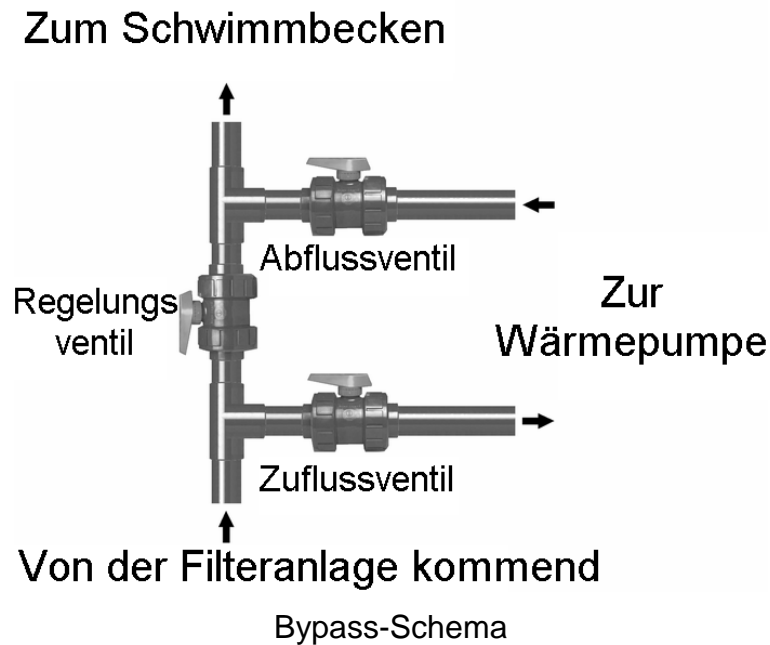

Nachdem das Gerät mit dem Bypass an den Wasserkreislauf, und von einem Fachmann an einen Stromkreis angeschlossen wurde,

stellen Sie sicher, dass:

- Das Gerät wirklich waagrecht steht (Wasserwaage).
- Der Wasserkreislauf richtig angeschlossen ist (keine Leckagen oder Beschädigung der Wasseranschlüsse).
- Der Wasserkreislauf voll mit Wasser ist – ohne Luft in den Rohren oder dem Wärmepumpentank.
- Die Stromversorgung richtig angeschlossen (gute Befestigung der Kabel auf den Anschlussklemmen und Zwischensicherungen), gut isoliert und geerdet ist.
- Die vorstehend beschriebenen Installationsbedingungen eingehalten wurden.
- Die Aussentemperaturen zwischen
  - + 5°C und +35°C (Advance)
  - - 5°C und +35°C (Master)
- Die Wassertemperatur zwischen 15 und 30°C ist

Sie können dann Ihr Gerät in Betrieb nehmen; achten Sie hierbei darauf, folgende Schritte bei der Inbetriebnahme des Geräts zu Beginn der Saison in der richtigen Reihenfolge durchzuführen.

- Öffnen Sie die 3 Ventile (Abfluss-, Zufluss-, Regelungsventil) und dann schliessen Sie das Regelungsventil zur Hälfte.
- Starten Sie die Pumpe des Filtersystems.
- Schalten Sie die Wärmepumpe an, indem Sie den Ein-/Aus-Schalter auf „I“ (Betrieb) stellen.

Das Gerät startet nach einer Zeitverzögerung von etwa 2 Minuten.



- Stellen Sie die Temperatur ein (siehe Kapitel bezüglich der Einstellung).
- Stellen Sie den Wasserdurchfluss ein (Kapitel „Regelung des Wasserdurchflusses“).
- Überprüfen Sie, ob die Maschine zusammen (nach der Zeitverzögerung) mit der Filtrationspumpe einschaltet. Wenn die Filtrationspumpe nicht eingeschaltet ist, erlischt das “flow” LED. Falls der Flusswächter den Wasserfluss nicht feststellt, sehen Sie bitte Kapitel „Einstellung Flusswächter“.

Nach einigen Minuten (Heizzeit für den Kreislauf) können Sie den Wasserdurchsatz wie nachstehend beschrieben einstellen (Kapitel „Regelung des Wasserdurchsatzes“).

Danach müssen Sie die Schwimmbeckenabdeckung aufziehen und die Wärmepumpe einige Tage arbeiten lassen, damit sie das Wasser aufheizen kann.

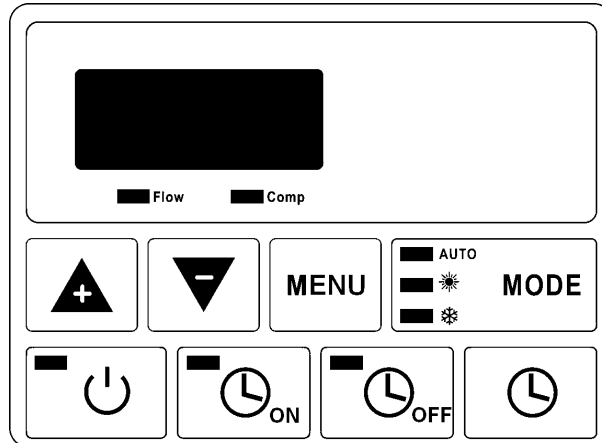



## EIN / AUS

Die  Taste startet und stoppt die Maschine. (Achtung! Wenn die Maschine ein- oder ausgeschaltet wird, kann es, abhängig vom jeweiligen Programm, einige Minuten dauern, bis die Maschine reagiert.)



## Arbeitsmodus

Die  Taste dient zur Auswahl des Arbeitsmodus der Wärmepumpe.



Um einen Arbeitsmodus zu wählen, drücken sie diese Taste, bis das jeweilige LED am Display aufleuchtet.

- Auto: Automatischer Heiz- und Kühlmodus.  
Hält die Wassertemperatur zwischen Heiz- und Kühlmoduseinstellung (+ – 2°C).
-  : Heizmodus  
Hält die Wassertemperatur in der Heizmoduseinstellung (+ – 2°C).
-  : Kühlmodus  
Hält die Wassertemperatur in der Kühlmoduseinstellung (+ – 2°C).







## Einstellung Heizmodus

- Stellen Sie die Maschine in den Heizmodus (siehe „Arbeitsmodus“).
- Drücken Sie  Einstellungswert wird angezeigt.
- Stellen Sie den Wert mit  und  ein (automatische Speicherung nach 5 Sekunden)

## Einstellung Kühlmodus











- Stellen Sie die Maschine in den Kühlmodus (siehe „Arbeitsmodus“).
- Drücken Sie  Einstellungswert wird angezeigt.
- Stellen Sie den Wert mit  und  ein (automatische Speicherung nach 5 Sekunden)

## Einstellung Zeit











- Einmal  drücken (Zeitanzeige blinkt).
- Zweimal  drücken (Stunden blinken); stellen Sie die Stunden mit  und  ein.
- Dreimal  drücken (Minuten blinken), stellen Sie die Minuten mit  und  ein.

## Einstellung Zeitschaltuhr

### Zeitschaltuhr EIN

- Einmal  drücken (Zeitanzeige blinkt).
- Zweimal  drücken (Stunden blinken); stellen Sie die Stunden mit  und  ein.
- Dreimal  drücken (Minuten blinken), stellen Sie die Minuten mit  und  ein.
- Nach der Einstellung leuchtet die LED der  Taste auf.
- Um die Einstellung zu löschen, drücken Sie einmal die  Taste, und einmal die  Taste (die LED der  Taste erlischt).

### Zeitschaltuhr AUS

- Einmal  drücken (Zeitanzeige blinkt).
- Zweimal  drücken (Stunden blinken); stellen Sie die Stunden mit  und  ein.
- Dreimal  drücken (Minuten blinken), stellen Sie die Minuten mit  und  ein.
- Nach der Einstellung leuchtet die LED der  Taste auf.
- Um die Einstellung zu löschen, drücken Sie einmal die  Taste, und einmal die  Taste (die LED der  Taste erlischt).

## Andere Parameter

Mit der  Taste können die internen Parameter überprüft werden (Einstellung nicht möglich)

Anzeige	Erklärung	Überprüfen Sie	Lösung (falls sich der Fehler nicht zurückstellt)
OFF	Stand-by	-	-
PP1	Sonden-Fehler (Wassereinlass)	Überprüfen Sie den Sondenanschluss.	(Kontaktieren Sie Ihren Händler)
PP3	Sonden-Fehler (Verdampfer)		
PP4	Sonden-Fehler (Kompr. Eing.)		
PP5	Sonden-Fehler (Ambiente)		
PP6	Zu grosser Unterschied zwischen Wasserein- und auslass.		
PP7	Gefrier-Schutz.	Umgebungstemperatur ist niedriger als das Minimum des Arbeitstemperaturbereiches.	- Schalten Sie die Maschine für einige Minuten aus.  - Schalten Sie die Maschine ein.
HP PP9	Hochdruck-Schutz	- Überprüfen Sie die Einstellung des Bypass. - Überprüfen Sie die Einstellung des Flussschalters.	
LP PP9	Niederdruck-Schutz	- Überprüfen Sie den Gasdruck am Manometer (soll zwischen 0,5 and 1 stehen, wenn die Maschine abgeschaltet ist). - Umgebungstemperatur ist niedriger als das Minimum des Arbeitstemperaturbereiches.	
Flow LED leuchtet nicht FLO EE3	Kein Wasserdurchfluss, oder der Flussschalter stellt keinen Wasserdurchfluss fest.	- Überprüfen Sie, ob die Filtrationspumpe arbeitet. - Überprüfen Sie die Einstellung des Bypass. - Überprüfen Sie die Einstellung des Flussschalters.	(Kontaktieren Sie Ihren Händler)
EE4	Fasen-Fehler (400V 3Fasenmasch.)	Invertieren Sie 2 Fasen der Einspeisung.	
EE8	Kommunikationsfehler.	Überprüfen sie die elektr. Verbindung zwischen dem Steuergerät und .	



## Einstellung Wasserdurchsatz

Um die Heizleistung und die Energieeinsparung zu optimieren, muss der Wasserdurchsatz durch die Wärmepumpe geregelt werden.

Die Regelung muss in Abhängigkeit von den auf dem Manometer angezeigten Werten erfolgen. Die Regelung erfolgt durch Schließen bzw. Öffnen des Bypass-Ventils.

Um den Druck am Manometer zu erhöhen, ist es nötig, den Wasserdurchfluss durch die Wärmepumpe zu senken:

- öffnen Sie Schrittweise das Regulationsventil des By-pass

Um den Druck am Manometer zu senken, ist es nötig, den Wasserdurchfluss durch die Wärmepumpe zu erhöhen:

- schliessen Sie Schrittweise das Regulationsventil des Bypass

Im normalen Betrieb sind die Einlass- und Auslassventile komplett geöffnet.

### Normaler Druck

Der Wasserdurchsatz durch die Wärmepumpe und der Flüssigkeitsdruck im Gerät stehen in enger Verbindung.

Der Richtwert für den Durchfluss zum Erreichen der maximalen Heizleistung der Wärmepumpe liegt zwischen 5 und 7 m<sup>3</sup>/h (ca. 100l/min)

**Dies entspricht auf dem Manometer einer Zeigerposition im grünen Bereich mit der Bezeichnung „CORRECT“ (zwischen 1,5 und 2).**

**Stellen Sie den Wasserdurchsatz auf 1,5 , wenn das Wasser kalt ist (am Anfang der Saison), und zwischen 1,5 und 2 , wenn die Wassertemperatur etwa 28°-30°C beträgt.**

Achtung, die Wärmepumpe muss 10 bis 20 Min. laufen, bevor sich der Druck am Manometer stabilisiert.

### Abnormaler Druck

Wenn der Manometerdruck zu hoch oder zu niedrig ist (gelbe oder rote Zone), bedeutet dies, dass der Wasserdurchfluss in der Wärmepumpe nicht angemessen ist.

Hierauf muss man reagieren, indem man das Bypass-Ventils schrittweise öffnet (wenn in gelber Zone) oder schliesst (wenn in roter Zone), damit der Druck wieder in den empfohlenen Bereich gelangt.

**Der Druckmanometer muss zwischen 0.5 and 1 stehen, wenn die Maschine abgeschaltet ist. Falls der Wert auf 0 steht, dürfen Sie die Maschine nicht starten (kontaktieren Sie Ihren Händler).**

### Regelhäufigkeit

Der notwendige Wasserdurchsatz in der Pumpe hängt stark von der Wassertemperatur und in geringerem Maße von der Lufttemperatur ab.

Er muss deshalb geregelt werden:

- Wenn die Pumpe in Betrieb genommen wird und das Wasser kalt ist
- Einmal während der Temperaturanstiegsphase
- Wenn die gewünschte Temperatur erreicht ist.



Dann muss der Durchfluss normalerweise nicht weiter geregelt werden. Es genügt, die Manometeranzeige einfach von Zeit zu Zeit zu überprüfen, um sicherzustellen, dass alles normal funktioniert und der Durchfluss sich nicht verändert hat.

## **Überwinterung**

Zur Überwinterung der Wärmepumpe ist es unbedingt notwendig:

- Die Wärmepumpe vom Stromnetz zu nehmen.
- Die Ventile vor und hinter dem Bypass zu schließen.
- Den Wärmetauscher zu leeren, um Frostschäden vorzubeugen.

Hierzu muss alles Wasser aus dem Wärmetauscherreservoir abgelassen werden, indem man den Zulauf und Ablauf des Geräts entfernt.

- Das Gerät mit einer wasserdichten Plane abzudecken.

*Eine modellspezifische Abdeckung kann optional geliefert werden.*

## **Wasserqualität**

Die empfohlene Wasserqualität muss unbedingt folgenden Werten entsprechen:

- Chlorkonzentration unter 2,5 ppm
- pH-Wert 6,9 bis 8

Nehmen Sie die Wärmepumpe bei Stoßchlorung vom Kreislauf, indem Sie die Ein- und Auslassventile schließen und nach der Wasserbehandlung wieder in ihre ursprüngliche Position bringen.

**SEHR WICHTIG: die Garantie erlischt, wenn die Konzentration der chem. Produkte nicht innerhalb der angegebenen Grenzen gehalten wird.**

Geben Sie niemals chemische Produkte (Chlor, Säure, etc.) direkt in den Filterbehälter der Pumpe! Dadurch würden sich stark korrosive Ablagerungen bilden, die den Wärmetauscher beschädigen und zur totalen Zerstörung der Pumpe führen könnten.

## **Heizung**

### **Temperaturerhöhung**

Wenn Sie Ihr Schwimmbecken zu Beginn der Saison in Betrieb nehmen wollen, trennen Sie die Wärmepumpe zuerst vom Filterkreislauf:

- Schließen Sie die Ventile vor und hinter dem Bypass.
- Öffnen Sie das Regelventil ganz.
- Führen Sie alle normalen Arbeiten für die Inbetriebnahme durch (Füllen, Aufbereitung, Reinigung des Filters,...).
- Schalten Sie die Filterpumpe ein.
- Schalten Sie die Wärmepumpe ein, stellen Sie die Temperatur ein, öffnen Sie die Ventile und regeln Sie den Wasserdurchsatz.
- Decken Sie das Schwimmbecken mit einer wärmeisolierenden Abdeckung ab.

Lassen Sie die Filter- und Wärmepumpe ununterbrochen laufen, bis die gewünschte Temperatur erreicht ist (2 Tage bis zu einer Woche, je nach den klimatischen und geographischen Bedingungen). Denken Sie daran, den Durchfluss während und am Ende des Temperaturanstiegs zu regeln.



Der Zeitraum für das Erreichen der Solltemperatur hängt sehr von den Wind-, Sonnen- und natürlichen Verhältnissen, sowie der Wärmepumpengrösse ab.

### **Aufrechterhaltung der Temperatur**

Wenn die Wunschttemperatur erreicht ist, können Sie die Tagesfilterdauer nach Ihren Gewohnheiten programmieren. Die Wärmepumpe beginnt automatisch zu laufen, wenn dies nötig ist.

Vergessen Sie nicht, die wärmeisolierende Abdeckung anzubringen, wenn Sie Ihr Schwimmbecken nicht verwenden, um den Temperaturverlust des Wassers zu begrenzen.

**Wichtig: Ein Schwimmbecken ohne Abdeckung wird 4 mal mehr Energie verlieren als ein Schwimmbecken mit Abdeckung.**

**Zur Kalkulation der adequaten Wärmepumpe wird immer eine Schwimmbadabdeckung mit einbezogen.**

### **Wartung (durch einen qualifizierten Fachmann)**

Vor jeder Wartung, muss die Maschine für ein paar Minuten komplett zum Stillstand gekommen sein, bevor Sie die Druckprüfer anschliessen können. Dies ist wegen der Verletzungsgefahr durch hohen Druck und Temperatur im Inneren der Maschine.

#### **Bitte überprüfen Sie folgendes monatlich:**

- Überprüfen und reinigen Sie den Verdampfer (mit weicher Bürste oder Wasserstrahl).

**Gebrauchen Sie keinen Hochdruckreiniger!**

- Überprüfen Sie alle elektrischen Verbindungen und Erdungen.
- Überprüfen Sie, ob alle elektrischen Verbindungen fest und sicher angeschlossen sind.
- Überprüfen Sie den Gasdruck (wenn die Maschine abgeschaltet ist, muss der Zeiger im Manometer höher als 0.5 stehen)

#### **Bitte überprüfen Sie folgendes wöchentlich:**

- Überprüfen Sie die Einstellungen.
- Überprüfen Sie Sicherheitsvorrichtungen.
- Überprüfen Sie alle elektrischen Verbindungen und Erdungen.
- Überprüfen Sie, ob der Kondensator (Verflüssiger) sauber ist.

Benutzen Sie Wasser und eine milde Seife, um das Wärmepumpengehäuse zu reinigen.

**Benutzen Sie keine Lösungsmittel!**



## Technischer Kundendienst

Im Falle technischer Probleme mit Polytropic Wärmepumpen sollten Sie folgendes unternehmen:

- Übermitteln Sie dem technischen Kundendienst folgende essentiellen Informationen:
  - Seriennummer der Maschine
  - Wert am Manometer, wenn die Maschine abgeschaltet ist
  - Wert am Manometer, wenn die Maschine läuft
  - Die Position des EIN/AUS-Schalters und ob das LED aufleuchtet
  - Die Werte und Zeichen auf der Anzeige des Steuergerätes
  - Die programmierten Einstellwerte
  - Ob der Ventilator arbeitet oder nicht
  - Position der Bypass-Ventile
  
- Kontaktieren Sie Ihren Händler, und übermitteln Sie ihm diese Informationen zusammen mit der Schwimmbadgrösse, Ihren Adresdaten (Adresse, Telefonnummer) und der Fehlerbeschreibung.

Mit diesen Informationen kann der Polytropictechniker eine akkurate Fehlerdiagnose machen. Die durch Polytropic empfohlene Lösung wird danach in Kürze durchgeführt.

**WICHTIG: Wenn diese Bedingungen nicht eingehalten werden, erlischt die Garantie!**

Hotline France : +33 (0) 4 78 56 93 96

Hotline España: +33 (0) 4 78 56 93 95

Hotline U.K.: +33 (0) 4 78 56 93 95

Hotline Deutschland : +33 (0) 4 78 56 93 95

# Technische Daten

Modelle	Advance S	Advance M	Master S	Master M	Master XM	Master L	Master XL
Heizleistung (Wasser 26°C/Luft 24°C)	9,4 kW	13,6 kW	9,4 kW	13,6 kW	16,5 kW	21,5 kW	35,0 kW
Heizleistung (Wasser 26°C/Luft 15°C)	8,0 kW	12,0 kW	8,0 kW	12,0 kW	15,0 kW	20,0 kW	30,0 kW
Heizleistung (Wasser 26°C/Luft -3°C)	Ausserhalb des Arbeitstemperaturber eiches		4,1 kW	7,3 kW	8,5 kW	11,3 kW	18,2 kW
Arbeitstemperatur bereich	+5°C → +35°C		-5°C → +35°C				
Hydraulikverbindungen	G1 ½"						G2"
Wasserdurchfluss	3 – 6 m³/h	5 – 8 m³/h	3 – 6 m³/h	5 – 8 m³/h	5 – 8 m³/h	7 – 11 m³/h	11 – 16 m³/h
Nominal Intensität (Maximum)	8,6 A (12,9 A)	12,9 A (19,4 A)	8,6 A (12,9 A)	12,9 A (19,4 A)	16,0 A (24,0 A)	7,2 A (10,8 A)	10,4 A (14,2 A)
Netzspannung	230 V / 1~ 50 Hz					400 V / 3~ 50 Hz	
Ventilator	50 W 850 RPM					2 x 90W 850 RPM	2 x 220W 830 RPM
Kühlmittel	1300 g (R410a)	1300 g (R410a)	1300 g (R410a)	1900 g (R410a)	2000 g (R410a)	2300 g (R410a)	2x 2500 g (R410a)
Geräuschpegel (TÜV ISO/EN 354)	53 dB (1 m)	54 dB (1 m)	53 dB (1 m)	54 dB (1 m)	54 dB (1 m)	57 dB (1 m)	62 dB (1 m)
	33 dB (10 m)	34 dB (10 m)	33 dB (10 m)	34 dB (10 m)	34 dB (10 m)	37 dB (10 m)	42 dB (10 m)
Gewicht	60 kg	90 kg	60 kg	90 kg	100 kg	133 kg	230 kg



Am Lebensende Ihres Geräts muss dieses unbedingt einem zuständigen Fachmann (Kältetechniker) übergeben werden, damit es gemäß den geltenden Gesetzen demontiert werden kann (Wiederverwendung des Kühlgases, der wieder verwertbaren Metalle,...).



# Abmessungen

## Modelle S

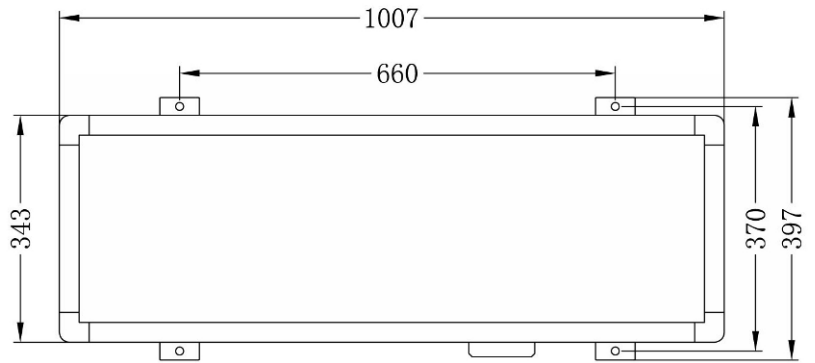
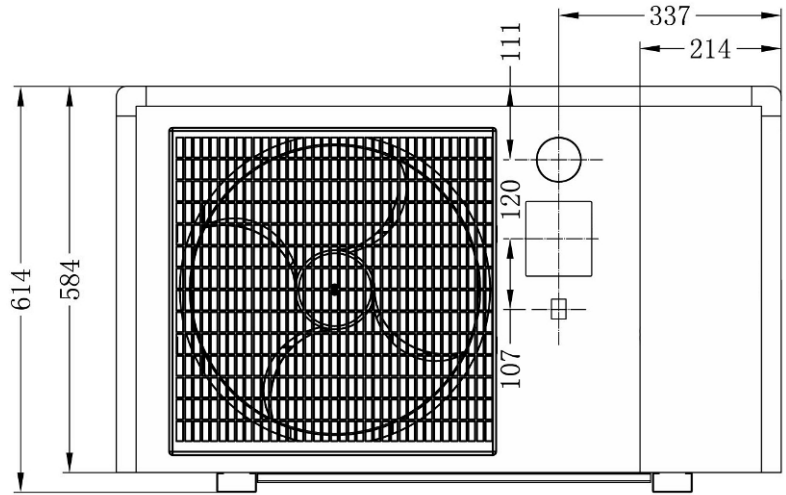
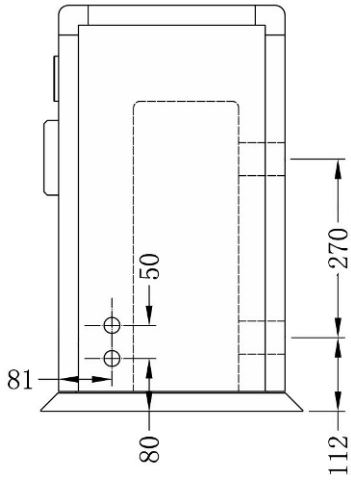



# Modelle M / XM

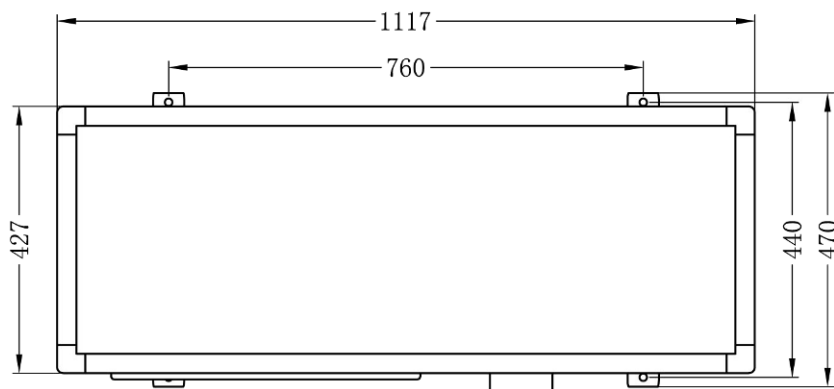
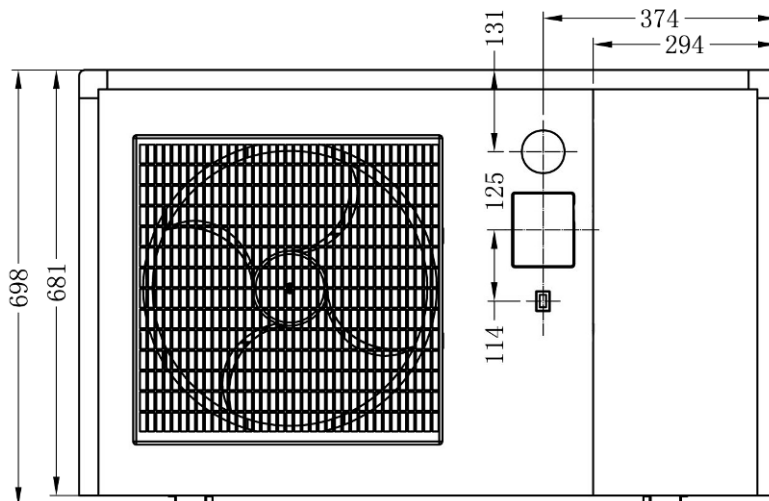
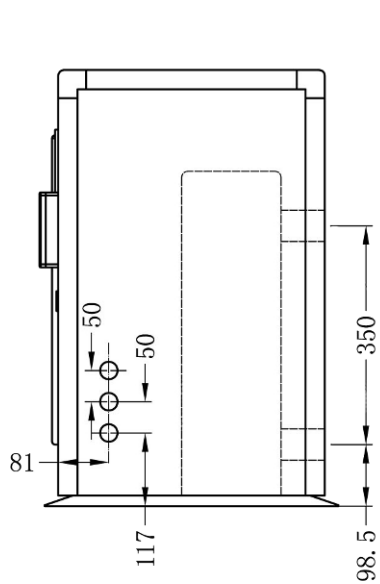

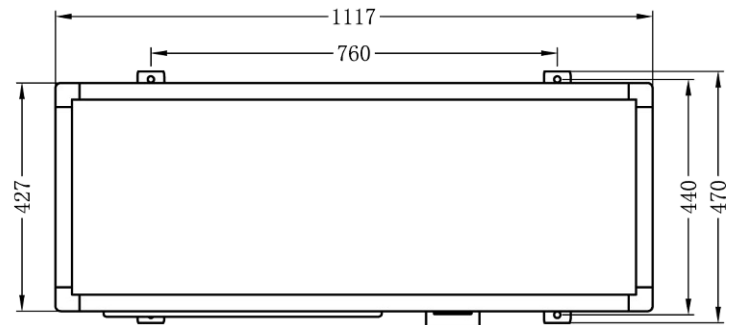
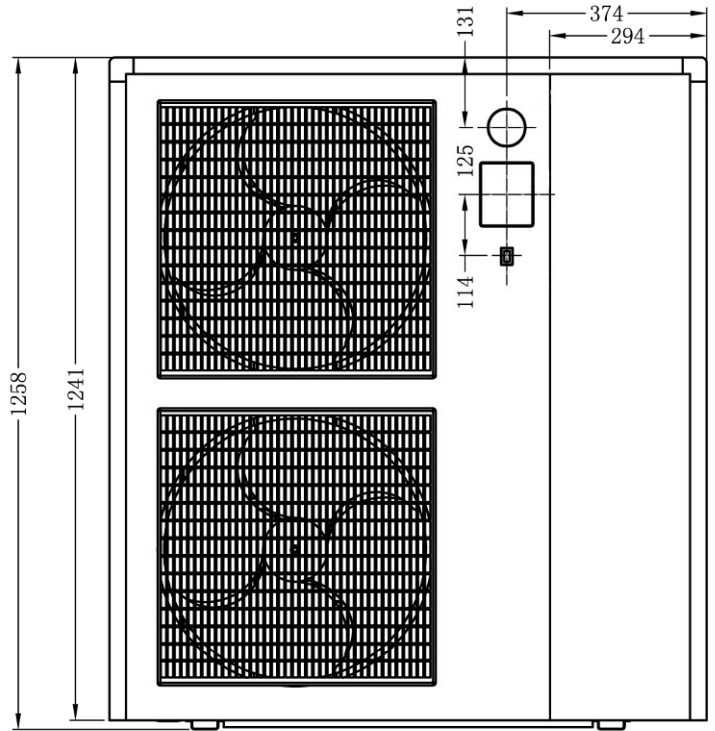
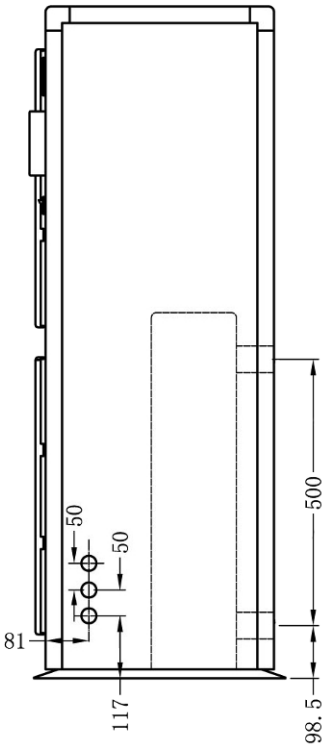

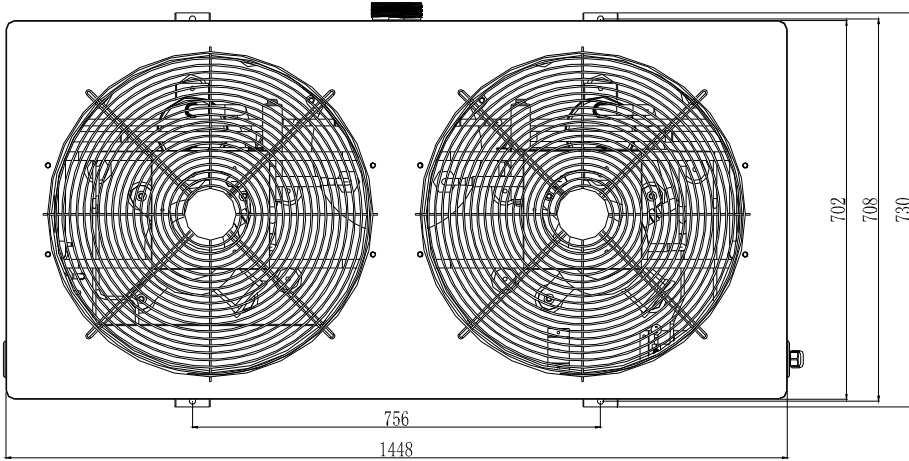
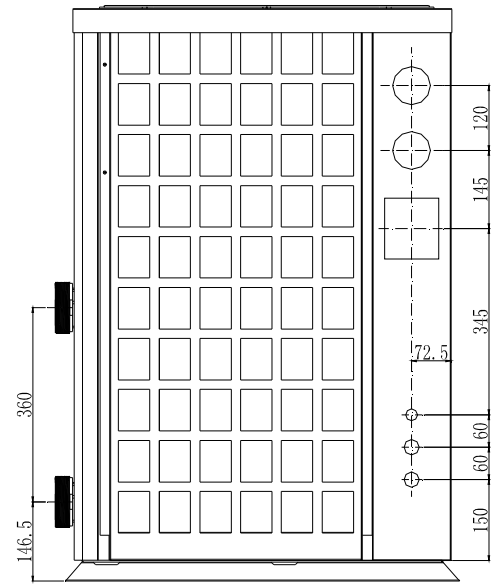
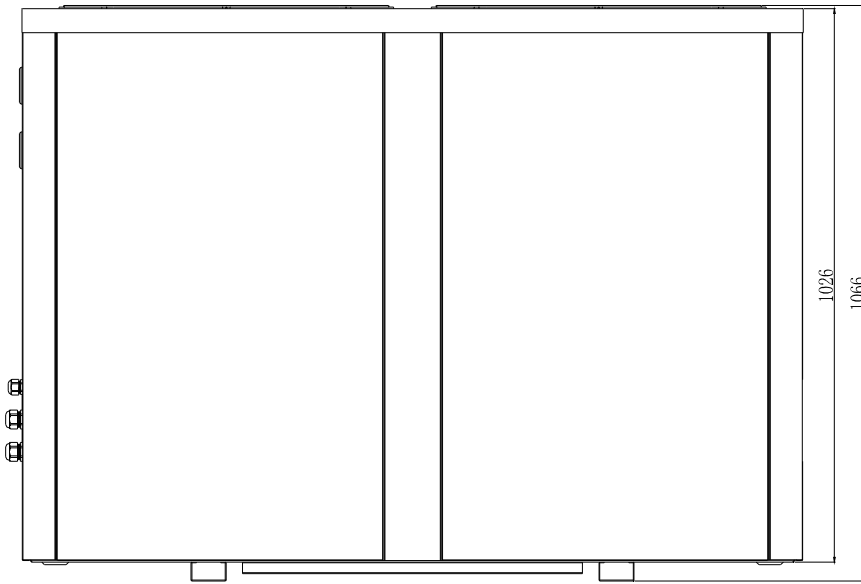



Anschlüsse:

- L: Linie
- N: Neutral
- : Boden
- P1: Filtration Pumpe neutral (Option)
- P2: Filtration Pumpe Linie (Option)
- HR: elektrische Heizung Kontakt (Option)

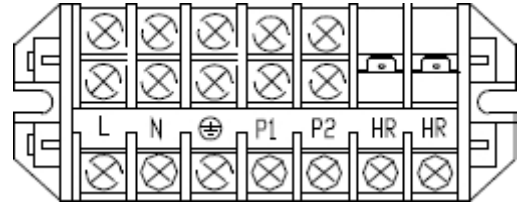

## Modelle Advance

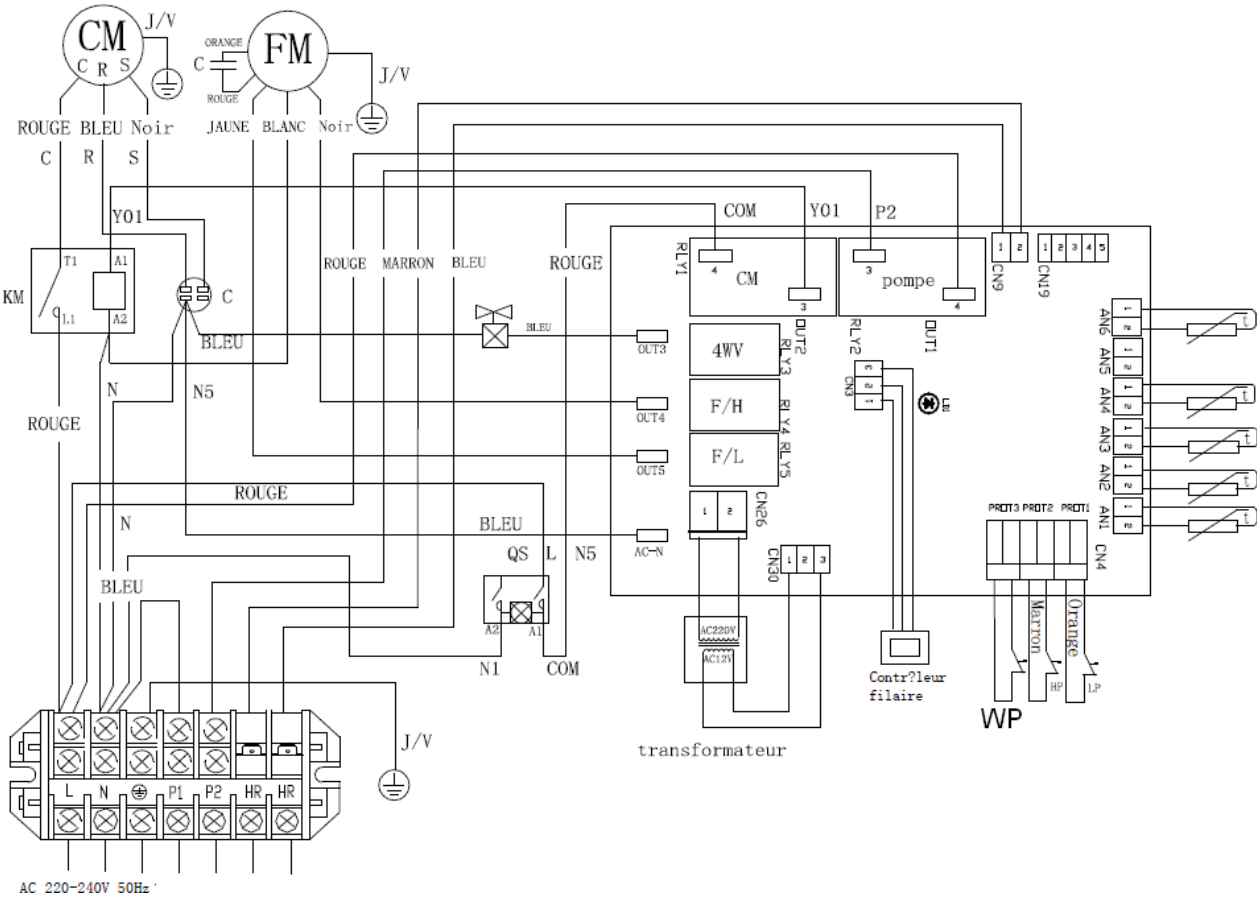

<b>CM</b>	Kompressor	<b>AN1</b>	Umgebungstemperatur
<b>FM</b>	Ventilatormotor	<b>AN2</b>	Verdampfertemperatur
<b>4WV</b>	Vierwegeventil	<b>AN6</b>	Wasserauslasstemperatur
<b>KM</b>	Schütz	<b>AN4</b>	Wassereinlasstemperatur
<b>D</b>	Kabelregler	<b>PROT2</b>	Hochdruckschalter
<b>L / N</b>	Einspeisung	<b>PROT1</b>	Niederdruckschalter
<b>AN3</b>	Gasrücklauftemperatur	<b>PROT3</b>	Wasserflussdruckschalter

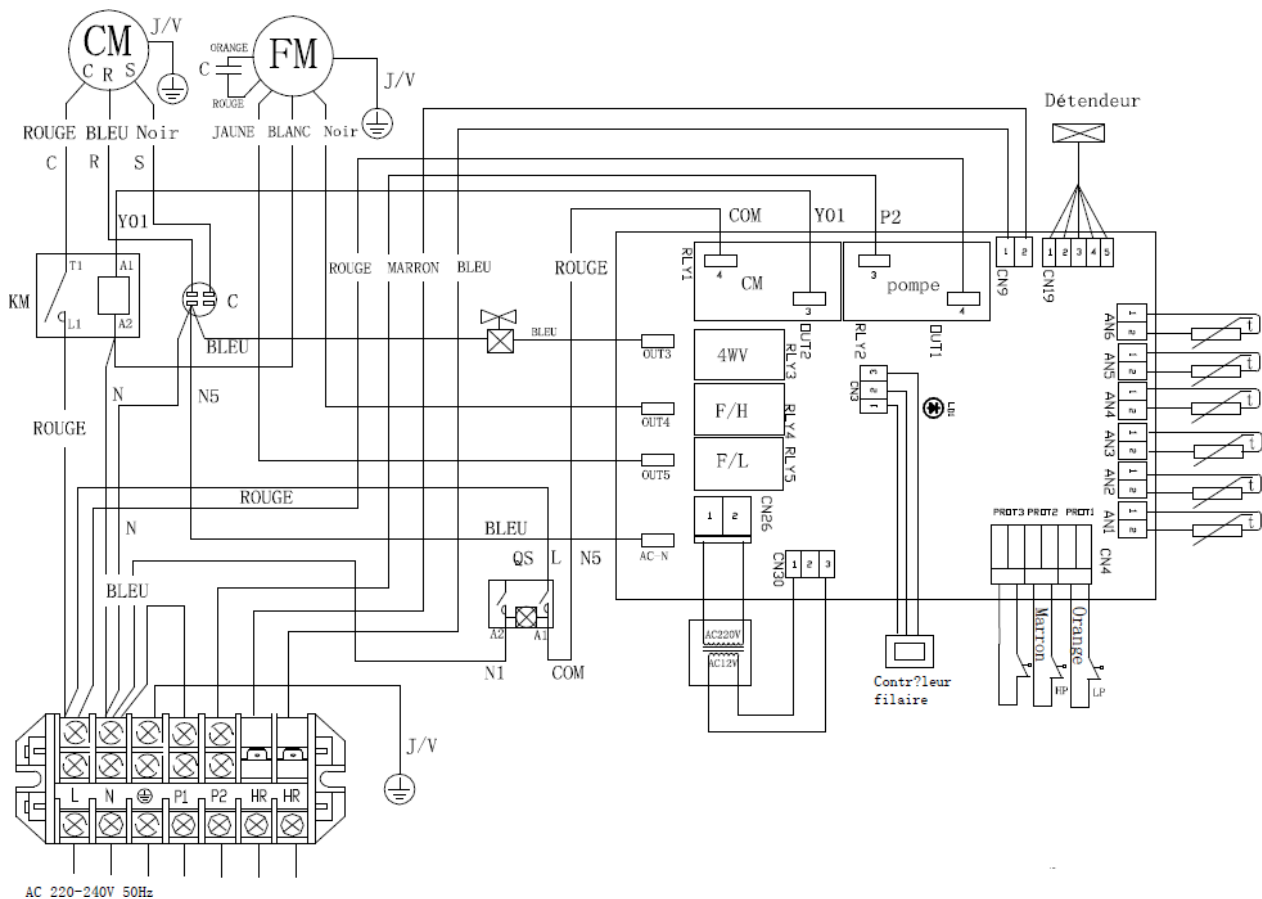

<b>CM</b>	Kompressor	<b>AN1</b>	Umgebungstemperatur
<b>FM</b>	Ventilatormotor	<b>AN2</b>	Verdampfertemperatur
<b>4WV</b>	Vierwegeventil	<b>AN6</b>	Wasserauslasstemperatur
<b>KM</b>	Schütz	<b>AN4</b>	Wassereinlasstemperatur
<b>D</b>	Kabelregler	<b>PROT2</b>	Hochdruckschalter
<b>L / N</b>	Einspeisung	<b>PROT1</b>	Niederdruckschalter
<b>AN3</b>	Gasrücklauftemperatur	<b>PROT3</b>	Wasserflussdruckschalter

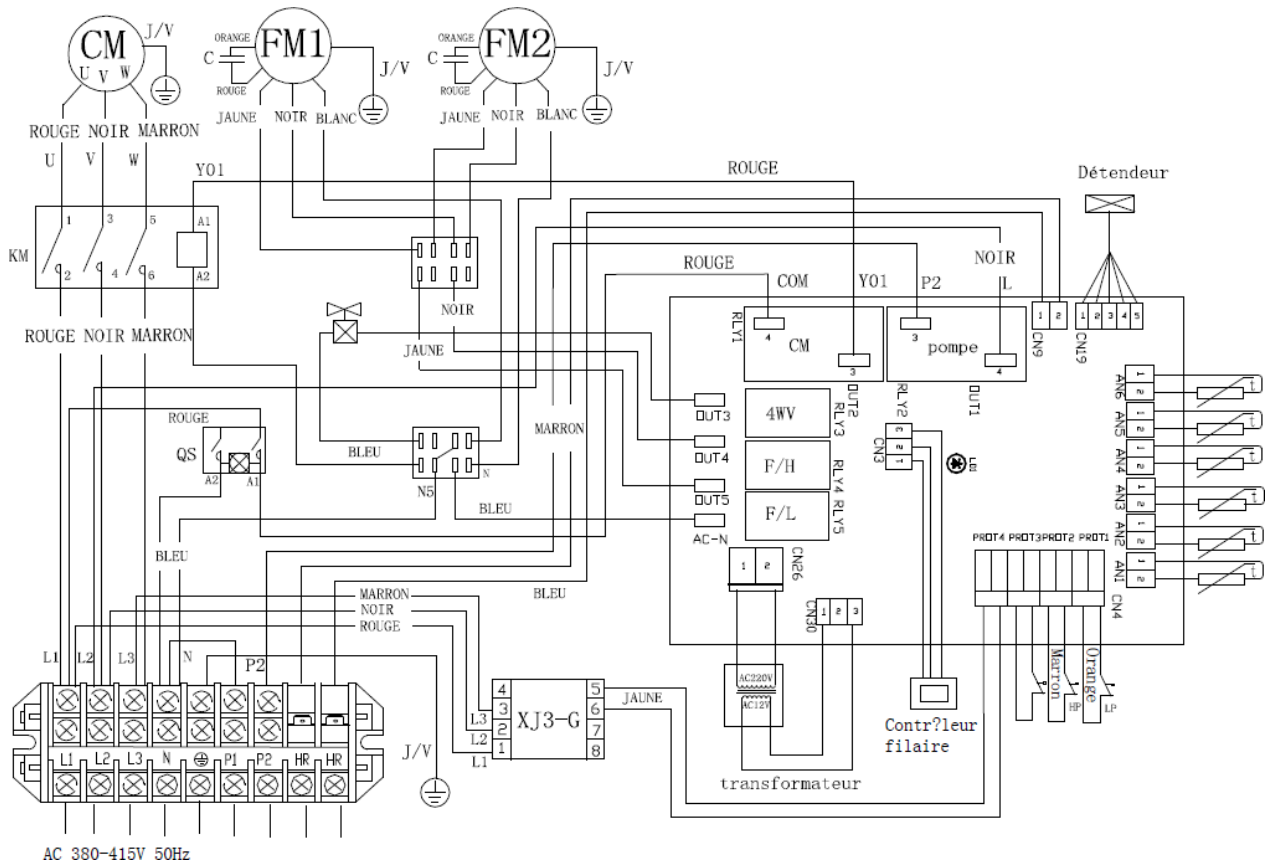

<b>CM</b>	Kompressor	<b>AN1</b>	Umgebungstemperatur
<b>FM</b>	Ventilatormotor	<b>AN2</b>	Verdampfer Temperatur
<b>4WV</b>	Vierwegeventil	<b>AN6</b>	Wasserauslasstemperatur
<b>KM</b>	Schütz	<b>AN4</b>	Wassereinlasstemperatur
<b>D</b>	Kabelregler	<b>PROT2</b>	Hochdruckschalter
<b>L / N</b>	Einspeisung	<b>PROT1</b>	Niederdruckschalter
<b>AN3</b>	Gasrücklauftemperatur	<b>PROT3</b>	Wasserflussschalter

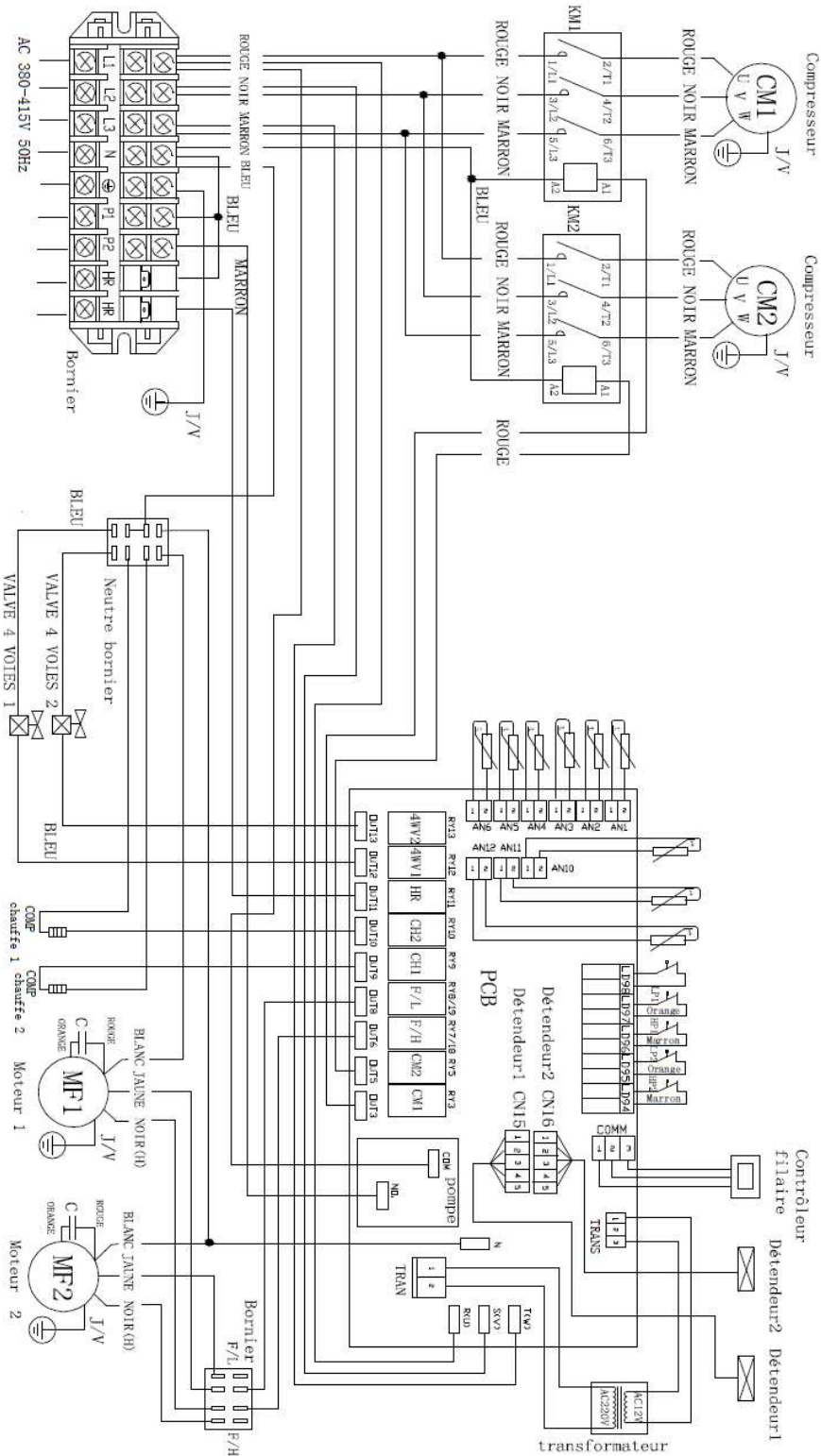

<b>CM</b>	Kompressor	<b>AN3</b>	Umgebungstemperatur
<b>FM</b>	Ventilatormotor	<b>AN2 / AN11</b>	Verdampfertemperatur
<b>4WV</b>	Vierwegeventil	<b>AN6</b>	Wasserauslasstemperatur
<b>KM</b>	Schütz	<b>AN5</b>	Wassereinlasstemperatur
<b>D</b>	Kabelregler	<b>LD96 / LD94</b>	Hochdruckschalter
<b>L / N</b>	Einspeisung	<b>LD97 / LD95</b>	Niederdruckschalter
<b>AN4 / AN10</b>	Gasrücklaufstemperatur	<b>LD98</b>	Wasserflussdruckschalter



